



HUMAN CARE
Your Life. Your Way.



FloorLine-i Plus / FloorLine-i

User manual/Bruksanvisning/ Manuel de l'utilisateur/
Gebrauchsanweisung



Content

ENGLISH

User Manual	3
Compliances and Standards	4
Product Description	4
Label	5
Technical Specifications	6
Product description	7
Intended Use	10
Optional Accessories	11
Safety Advice	15
Assembly/Disassembly	17
Operation Instructions	23
Maintenance and service	30
EMC table	32
Trouble shooting	35
Recycling	36
Spare parts	36

Innehåll

SVENSKA

Bruksanvisning	37
Överensstämmelse och standard	38
Produktbeskrivning	38
Etikett	39
Tekniska specifikationer	40
Produktbeskrivning	41
Avsedd användning	44
Tillbehör som är tillval	45
Säkerhetsanvisningar	49
Montering/demontering	51
Användarinstruktioner	57
Underhåll och service	65
EMC-tabell	67
Trouble shooting	70
Återvinning	71
Reservdelar	71

Inhalt

DEUTSCH

Gebrauchsanweisung	72
Konformitäten und Standards	73
Produktbeschreibung	73
Schilder	74
Technische Daten	75
Produktbeschreibung	76
Verwendungszweck	80
Sonderzubehör	81
Sicherheitshinweise	86
Montage/Demontage	88
Bedienungsanleitung	95
Wartung und Service	105
EMC table	107
Trouble shooting	110
Recycling	111
Ersatzteile	111

Inhoud

NEDERLANDS

Gebruikshandleiding	112
In overeenstemming met en standaarden	113
Gebruikshandleiding	113
Labels	114
Technische specificaties	115
Produktbeschrijving	116
Bedoeld gebruik	119
Optionele accessoires	120
Veiligheidsadviezen	125
Montage/Demontage	127
Bedieningsinstructies	133
Onderhoud en service	142
EMC table	144
Fouten opsporen	147
Recycling	148
Reserveonderdelen	148

User Manual



Important!

You must read the user manual for your device prior to usage. Keep this booklet and information handy for future use.

Symbols



WARNING symbol indicates a potentially hazardous situation which, if not avoided, could result in serious injury to the user or damage to property and/or the device itself.



INFORMATION symbol indicates recommendations and information for proper, trouble-free usage.



WEIGHT CAPACITY symbol indicates maximum user weight for the product. Do not exceed this weight in any circumstance.



CE MARKING symbol indicates product meets requirements of EU Directive 93/42/EEC (MDD) and/or EU Regulation 2017/745 (MDR).



MEDICAL DEVICE symbol indicates that the product is a medical device according to the definition of medical device in EU Directive 93/42/EEC (MDD) and/or EU Regulation 2017/745 (MDR).



RECYCLE according to local regulations.



READ INSTRUCTIONS and ensure you fully understand them before using this product.



Product modification is not permitted.
Before use, always check that the product is not damaged or worn.

Human Care's products are continuously being developed and updated to provide our customers with the highest quality. We reserve the right to make design changes without prior notice.

Always make sure that you have the most recent version of the manual which is available for downloading from our website at www.humancaregroup.com.

Contact your local distributor if you have any questions about the product and its use.

Notice to user/patient in case of serious incident

Any serious incident that has occurred in relation to the product, should be reported to the local contact, who reports to the manufacturer, and the competent authority of the country in which the user/patient is established.

FloorLine-i Plus/FloorLine-i

Compliances and Standards

Human Care is an ISO 13485:2016 certified Swedish medical device company. The Quality Management System is in compliance with US 21 CFR part 820.

The product is CE marked in accordance with EU Directive 93/42/EEC (MDD) and/or EU

Regulation 2017/745 (MDR), as class I medical device.

The CE mark is on the product.

This bed complies with all requirements of the IEC/ISO International Standards: IEC 60601-2-52:2009

Product Description

Human Care beds are designed & manufactured to provide many years of safe operation and use, when operated in accordance with these instructions.

Human Care would like to thank you for the confidence that you have placed in us and our products, in deciding to purchase this FloorLine-i Plus bed. We are sure that your investment in this high quality and durable product will provide you with many years of excellent, cost-effective service.

Each bed has been tested for safety and functionality, and has let the factory in perfect condition.

This User Manual informs you, as the operator, and your users, about all product features, complete assembly and all operating functions necessary to ensure ease of operation, and safe handling of this bed in its normal and expected environment.

You should therefore also regard this User Manual, as a practical reference book, to be kept near the bed and readily available at all times, for anyone involved in its use or operation.

We wish you and those using the bed, every success in looking after your patients, residents or guests in a safe, comfortable and multifunctional bed.



is a warning triangle used for situations which require extra care and attention.

CAUTION!

Do not assemble or operate the bed, before reading this manual, as personal injury or damage to product may occur!

Please contact Human Care in the event of any uncertainties or questions.

Product lifetime

The product's expected lifetime is ten (10) years, if the product is used as intended and maintained according to the manufacturer's instructions, depending on the intensity of use and maximum load applied during use. If the product label is no longer legible, the product should be discarded.

Label

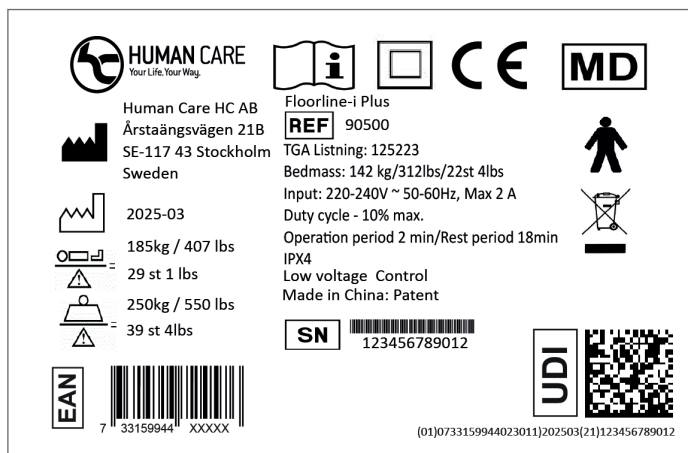

Label (Only sample.)

The label is placed on the lower left head end of the bed pointing outwards.

	Read the manual
	Class 2 Electrical Protection - Double Insulation
	CE marking
	MD marking, Medical Device
	Address of manufacture
	Date of manufacture
	Maximum User Weight

	Safe Working Load
	Article number
	Type B - Equipment Providing Protection against Electric Shock
	Not for General Waste
	Barcode: European Article Number
	QR code: Unique device identification
	CODE 39 barcode, Serial number

FloorLine-i Plus/FloorLine-i

Technical Specifications

Nominal Specifications (mm/inch - kg/lbs/st)	
Part no. Floorline-i: 90300 (EU), 90301 (AU), 90302(NA), 90303 (UK)	
Part no. Floorline-i Plus: 90500 (EU), 90501 (AU-1), 90502 (AU-2), 90503(NA), 90504 (UK)	
Mattress Platform Length (Standard) *	2000 mm / 78¾"
Mattress Platform Length (with Extension Kit) *	2175 mm / 85½"
Overall Bed Length (Standard-Extended) *	2325 mm - 2500 mm / 91½" - 98½"
Mattress Platform Width	900 mm / 35½"
Overall Bed Width	925 mm / 36½"
Mattress Platform Height Adjustment Range	99 mm / 4" - 799 mm / 31½"
Bed Base Weight	FloorLine-i Plus: 85 kg / 187¼ lbs / 1337 st 7 lbs FloorLine-i: 84 kg / 185 ¼ lbs / 1323 st 3 lbs
Mattress Platform Weight	FloorLine-i Plus: 55 kg / 121¼ lbs / 866 st 1 lbs FloorLine-i: 54 kg / 119 lbs / 8 st 7 lbs
Overall Weight of Bed **	FloorLine-i Plus: 150 kg / 330 lbs / 23 st 8 lbs FloorLine-i: 150 kg / 330 lbs / 23 st 8 lbs
Bed Operating Output Voltage	Max. 24 volts DC
Power Input Voltage / Frequency	- 90500-90503, 90504, 90300-90301,90303, 90504-90507, 90509: 220-204 V, 50Hz - 90503, 90302, 90508: 110-120 V, 60 Hz
Audible Acoustic Energy	< 65dB
Duty Cycle—Operating Time	10% max. 2 min operation / 18 min rest.
Electrical Protection Classification	- 90500, 90502, 90504, 90300, 90301 90303, 90505, 90506, 90509: Class 2 - Double Insulation - 90501, 90503, 90302, 1 90507, 90508: Class 1 - Earthed
IP Rating	IPX4
Mains Power Amps	- 90500-90503, 90504, 90300-90301, 90303, 90505, 90506, 90509: Max 2 Amps - 90503, 90302, 90507, 90508: Max 4 Amps
Mattress Platform Panel Angles:	
Backrest	70°
Thigh	45°
Knee	110°
Calf	25°
Trendelenburg / Reverse Trendelenburg	18°
Safe Working load (SWL): Mattress Base & Bed	250 kg / 550 lbs / 39 st 4 lbs
Maximum User Weight (MUW)	185 kg / 407 lbs / 29 st 1 lbs

* Beds are shipped normally in standard length (sleeping space of 2000 mm/78¾" x 900mm/35½"), But can be extended to 2175 mm / 85½") with the addition of an Optional Extension Kit and Bolster.

** Not including accessory weight.

All measurements are subject to commercial manufacturing tolerances. (E & OE)

The bed serial number is located on a silver label, on the side of the top beam, under the backrest panel at the head end of the bed, on the same side as the green castor. This number is required when requesting service, spare parts or ordering additional accessories. Record this number in the space provided, on the Front Cover and Check List.

Product description

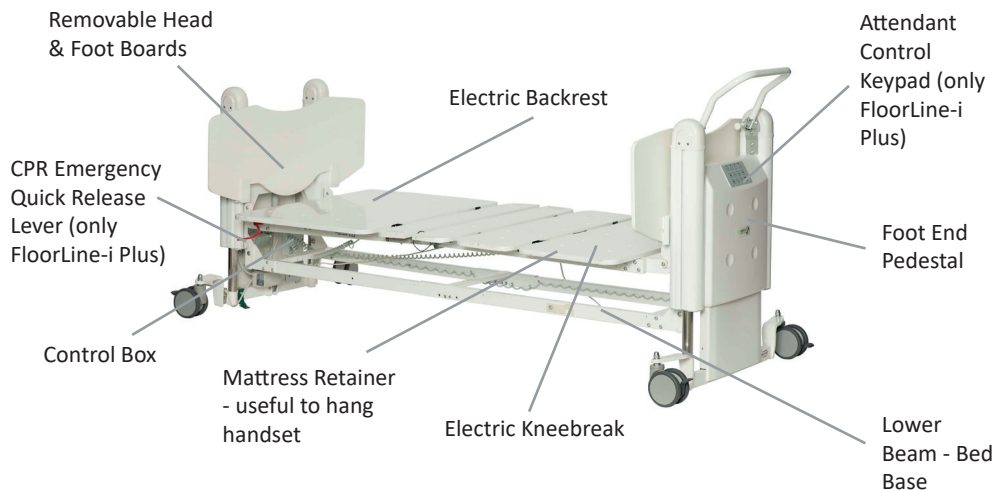

The product contains of:

- bed base
- mattress platform
- head and foot board
- hand control
- mattress retainers
- plastic bag with User manual and allen key

Instructions for the operator:

Please pay attention to your obligations, as the operator, in order to ensure the permanently safe operation of this medical product, minimising risks to the patient, user and/or third parties.

Any piece of technical equipment, electrical or otherwise, can prove hazardous, if not properly operated and maintained in accordance with its User Manual. It is recommended that you are informed of all operations and perform regular maintenance on equipment.

Definitions:

Operator (e.g.: clinic, hospital, hospital management, nursing home), is every natural or legal person with property rights over the bed (including when subject to hiring, rental or lease arrangements).

Responsibility for the safe operation of this bed lies with the operator.

User

(specialist medical staff, nurses, doctors, attendants and care staff) are persons who, on the basis of their training, experience or thorough instruction, are entitled to operate the bed on their own responsibility, or to carry out work on it, or who have received instruction in the handling of this bed. Furthermore, they are able to recognize and avoid possible hazards as well as assess the clinical condition of the patients.

FloorLine-i Plus/FloorLine-i

Patient, Resident or Guest

In this manual, a patient is described as any person being ill, infirm, disabled, in need of care, or otherwise occupying this bed.

Each time the bed is allocated, it is recommended that the patient is instructed in all the functions that are important for him/her, by the operator or user.

Structural Design

Mattress Platform: The mattress platform is a four panel design, divided into a back rest, a seat section and a double panel kneebreak. The mattress base can be horizontally adjusted in height. The bed can be adjusted to head-low (Trendelenburg) or feet-low (Reverse Trendelenburg) positions.

Chassis:

The chassis is constructed of welded steel. It features four individually locking castors that include: 3 grey Brake Castors and 1 black Directional Lock Castor.

Electrical Adjustment System:

The electric adjustment system comprises:

1. The Backlit Handset for patient control of the bed's positions. It is a 'remote-control' attached via a curly cord, to the bed's control box; consisting of a robust, easy-care, wash-down plastic casing with a backlit membrane keypad.
2. The Attendant Control Keypad (only for the FloorLine-i Plus bed) (ACK) is located at the foot end of the bed. It is used to lock out and replace the handset, for nurse convenience. It comprises a wash-down membrane keypad, with indicator lights.
3. Actuators & Junction Boxes for adjusting and controlling the backrest, kneebreak and the bed heights.

4. The Linak Open-Bus Central (only for the FloorLine-i Plus bed) Control Box Unit and Battery Backup are located underneath the Head End Cover. They contain a low-voltage, safe 24V transformer. The electric motors/actuators, the battery backup, the ACK and handsets (24V) are connected to the Control Box and Junction Boxes via dust and moisture proof plugs and cords/cables.
5. Battery Backup allows for off-mains emergency operation for up to 15 minutes under a normal load. To ensure long battery life, the bed should be connected to mains power, at all possible times. Do not exceed the duty cycle.
6. Electrical protection of wiring and cords will differ between Class 1 (Earthed) and Class 2 (Double Insulation) Beds.

Standard features

The backrest is a large mattress panel that raises from a supine position to an upright position, convenient for sitting, which allows a patient to enjoy the flexibility of changing to multiple positions for comfort and health.

Kneebreak

The kneebreak is a double mattress panel that splits as it electronically lifts or bends the patient's thigh and calf at the knee, thus combining functionality and comfort for both the patient and carer.

Auto-Contour

A Handset feature that uses one button to adjust both Backrest & Kneebreak simultaneously, into a cardiac chair position, even when the bed is in its lowest height position.

Battery Backup

The Battery Backup allows for operation of the bed, should mains power fail, or if the bed is

being operated temporarily away from mains power. The battery can operate for a total time of up to 15 minutes under a normal load. Make sure not to exceed the duty cycle (2 min operation, 18 minutes rest).

To ensure long battery life, the bed should be connected to mains power, at all possible times. If the backup battery becomes flat, raising/lowering functions will slow down or cease. A replacement should be ordered and fitted.

Batteries in good condition will normally recharge in 12 hours or overnight when the bed is plugged back into the mains power supply. Extended periods without mains power will make the batteries unable to be recharged or operate at all. A replacement unit will need to be ordered and fitted.

Backlit Handset (only for the FloorLine-i Plus bed)

The Backlit Handset permits patients to control and adjust their own bed, to different positions, to suit their changing comfort levels throughout their stay in bed. The soft lighting feature allows a patient the convenience of night-time use, without other lights.

Cardiopulmonary Resuscitation (CPR) Quick Release System (only for the FloorLine-i Plus bed)



The CPR emergency procedure (combined rescue breathing and chest compressions) is used on a patient in cardiac arrest. Firstly, using either one of the CPR Quick Release Levers, located under either side of the backrest, the backrest can be quickly flattened, mechanically.

Secondly, the CPR button on the ACK, will also electrically flatten the bed into the defined (country specific) CPR position. The bed ordered will be country-appropriate!

Attendant Control Keypad (ACK) (only for the FloorLine-i Plus bed)



The Attendant Control Keypad can be used in addition to the Backlit Handset to adjust the bed movements. It allows a nurse/carer to control the bed's positioning operations and can limit the patient's control of the bed, improving comfort and safety with its handset lock out function.

Push Handle (only for the FloorLine-i Plus bed)



A multi position push handle is fitted to the foot end of the bed to assist carers with easy bed manoeuvrability. For the FloorLine-i the push handle is an optional accessory.

Patient Egress Light (only for the FloorLine-i Plus bed)

The bed is fitted with two under bed lights located on the under side of the Junction Boxes either side of the bed. Soft illumination around the bed provides extra safety and comfort. Controlled using the backlit handset, the lights do not interfere with other patients and eliminate the need for wall-mounted night lights.

FloorLine-i Plus/FloorLine-i

Application Environments

The FloorLine-i bed is applicable to:
Environment 2, 3 and 4.

The FloorLine-i Plus bed is applicable to:
Environment 1, 2 and 3.

Explanation of environments:

Environment 1:

Intensive/critical care provided in a hospital where 24 hour medical supervision and constant monitoring is required and provision of life support system/equipment used in medical procedures is essential to maintain or improve the vital functions of the patient.

Environment 2:

Acute care provided in a hospital or other medical facility where medical supervision and monitoring is required and ME EQUIPMENT used in medical procedures is often provided to help maintain or improve the condition of the PATIENT.

Environment 3:

Long-term care in a medical area where medical supervision is required and monitoring is provided if necessary and ME EQUIPMENT used in medical procedures may be provided to help maintain or improve the condition of the patient.

Note: This includes use in nursing homes, rehabilitation and geriatric facilities.

Environment 4:

Domestic Care: Ergonomic requirements are normative Care provided in a domestic area and ME EQUIPMENT is used to alleviate or compensate for an injury, disability or disease.

NOTE :This excludes use in all other application environments (e.g. nursing homes, rehabilitation and geriatric facilities) when a medical bed is purely designed for application environment 4.

Any other use shall be regarded as noncompliant with safe, legal and correct usage and may invalidate warranty.

Intended Use

These beds are designed for use in hospital care and long-term care facilities, for the purpose of providing comfort and quality care for any person being ill, frail, disabled, or in need of special care.

These beds may only be operated by persons who have received instruction in its safe operation. These beds may only be operated under the conditions of duty described in this manual.

ANY OTHER USE SHALL BE REGARDED AS NONCOMPLIANT WITH SAFE, LEGAL AND CORRECT USAGE AND MAY INVALIDATE WARRANTY.

The head and foot end pedestal covers of the beds are ABS plastic. The bed also comprises electrical componentry and cables. All the surfaces are non-harmful, upon coming into contact with the skin.

Optional Accessories

It is important that only Human Care accessories are fitted to Human Care beds, as any incompatible accessories can create hazards.

Mattresses

The medical bed is designed for use with specific mattress types and dimensions measuring 1980mm (78") long by 900mm (35") wide and 125mm (5") deep. It is imperative to use this size mattress to reduce the risk of entrapment and falls.

 ***Incompatible mattresses can create hazards.***

Self Help (SH) Pole and how to fit a Self Help Pole

The Self Help Pole is intended to assist a patient moving within the confines of the bed. It is not to be used for any other purpose. The Self Help Pole has a safe working load of 75kg (165lb).

The fittings for the Self Help Pole are fitted into the head end leg extrusion above the green directional castor.

1. The fittings are designed to slide up into the extrusion slot.
2. Pic 1 Identify top fitting as this is placed first.
3. Install using bolt and nut assembly provided. Fit top tab of bracket into the aluminium extrusion slot. Push the bracket up inside the slot until there is no further movement. Slide the nut assembly into the extrusion slot from the bottom of the extrusion; push nut assembly to meet the top bracket and firmly tighten with bolt provided.
4. Pic 2. The lower bracket can then be fitted into the slot from the bottom.
5. Slide Self Help Pole Nut plate Bracket up into accessory slot in pedestal extrusion.

6. Pic 3 Tighten the hex head bolts. Only Human Care self help poles will fit the beds
Pic 4 shows final position for lower bracket.



Picture 1



Picture 2



Picture 3



Picture 4

FloorLine-i Plus/FloorLine-i

Intravenous (IV) Pole and Fitting an IV Pole

Adjustable IV Poles can be fitted to both ends of the bed.

It is important to only use Human Care IV Poles, as any incompatible IV poles could cause damage and/or injury. The safe working load of the IV Pole is 7kg (15lb).

The bed is fitted with four brackets for IV Poles. They are located at each corner of the bed, behind the head and footboards.



Note: Only Human Care IV Poles will fit the beds.

Care Assist Rails

Designed to assist patients safely in and out of bed, it is ergonomically designed and low profile to avoid feeling restricted or restrained.

Wall Bumper Bar:

The Wall Bumper Bar protects the head end of the bed. This bumper bar is fitted to the lower cross beam between the castors.

Oxygen Bottle Holder

A bracket holds a 'C-size' Oxygen Bottle conveniently to the FloorLine-i Plus and FloorLine-i Bed.

Push handle and how to fit Push Handle

1. Remove footboard, both end caps and the 'snap latch' lug
2. Remove the small plastic strips on the inside of both pedestal legs.
3. Position the push handle using the bottom two screw holes and secure with 3 x 15mm button head screws and washers
4. Secure 1x25mm screw through the 'snap latch' lug back into its original position.

Replace end caps and footboard.'



Side rails and using the side rails

Human Care recommends against the use of side rails however Human Care is aware that in some cases, side rails can be expected for care.

Only authentic Human Care side rails should be fitted to a Human Care true floor-level bed, as any incompatible side rails may cause damage and/or injury.

Human Care offers side rails in three different versions: $\frac{3}{4}$ length, $\frac{1}{2}$ length and $\frac{1}{4}$ length.



When lowering the bed ensure that the castors are positioned so the side rails will not damage the castors.

Collapsing the side rails:

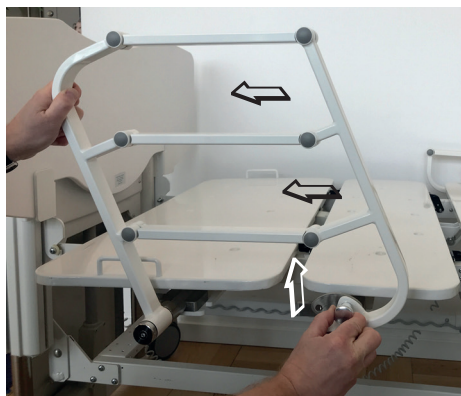

Raising the side rails:

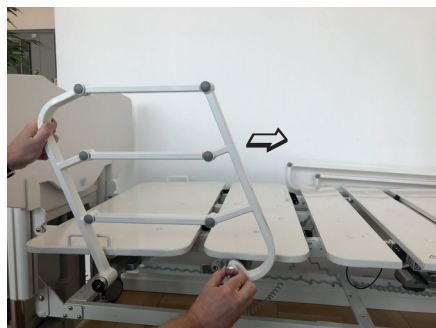

Caution! pinch point.



Fitting the side rails

Please see separate assembly instruction.

Extension Kit- extending the bed

The standard length of the FloorLine-i Plus and FloorLine-i bed's mattress platform is 2000mm (783/4 ") measured internally between the head and footboards.

An optional Bed Extension Kit may be purchased separately, that will lengthen the bed, by 175mm (7 ") to 2175mm (851/2 ") to accommodate taller people.

Requirements:

- Two qualified assembly persons
- A mains power outlet/power-point
- Work bench
- 2. 3mm, 4mm & 5mm Allen Keys
- 10mm & 13mm Spanner/Socket Wrench
- Needle-nose Pliers
- Small flat screwdriver

Extension kit contents CONTENTS

- 2 x Extension Brackets
- An Extension Mattress Platform Panel (F8)
- 4 x Extension Panel Platform Bolts/Nuts
- Full instructions to fit the extension.

Preparation

1. Confirm all the kit contents.
2. Remove all bedding and accessories.
3. Test bed functions & complete a visual inspection. Report any faults/damage.
4. Clean the bed thoroughly
5. Ensure sufficient protected floor space for installation.
6. Remove the Head/Footboards, and safely set aside.

FloorLine-i Plus/FloorLine-i

7. Connect mains power cable to power outlet.
8. Ensure all castors are locked for safety.
9. Using the handset, flatten/neutralize all the bed positions (backrest, kneebreak, Trendelenburg/reverse).

Disconnect cables

1. To allow better access to cables and bolts:
 - Raise the bed to its maximum height and
 - Lift backrest and foot-end panels.
2. Release the backrest and kneebreak cables from the plastic retaining clips (1 backrest cable clip/3 kneebreak cable clips) that secure them to inside of the mattress platform frame.
3. Disconnect the kneebreak (long) cable from its mini-fit actuator plug, by first removing the plastic retaining clip with a small flat screwdriver.
4. Set aside the plastic retaining clips and keep the cable safe.
5. Repeat above step for backrest (short) cable.

Fitting the Extension Kit

The lower beam has a built in adjustment, to allow the Extension Kit to be fitted to the top beam of the mattress platform.

1. Confirm all the kit contents.
2. Remove the Head & Foot Boards.
3. Release the Backrest & Kneebreak cables from the actuators, by removing the plastic circlip in the connector.
4. Loosen the mattress platform locking bolts with an electric drill (Pic 1).
5. Swing the link brackets away at the head end, then lower the mattress platform onto the lower beams at head end (Pic 2).
6. Using two people, remove the mattress platform and carefully place it on a work bench or table (Pic 3).

7. Remove the 2 circlips at the foot end of the lower beam saddle, of the bed base, then remove all 4 pins (Pic 4).
8. Extend the lower beams and replace the 4 pins in the outermost holes, then replace the circlips (Pic 5).
9. Remove the 2 circlips on the head end of the lower beam saddle and then remove all 4 pins (The lower beams are now extended) (Pic 6).
10. Remove the mattress platform locking bolts and fit them to the extension brackets (Pic 7).
11. Remove the mattress platform standard brackets, at the foot end and replace them with the extension brackets. Note that the support tab sits under platform (Pic 8).
12. Fit the extension panel with the button head screws and Nyloc nuts (Pic 9).
13. Using 2 people, replace the extended mattress platform, foot end first, ensuring that the nylon bushes are in the hooks - Do not over tighten locking bolts (Pic 10).
14. Replace the backrest and kneebreak cables into the actuator connectors.
15. The Mattress and Bolster can now be placed on bed (Pic 11).
16. Check all bed functions.

NOTE: The standard length beam brackets should be kept, so that the bed can be returned to it's standard length.

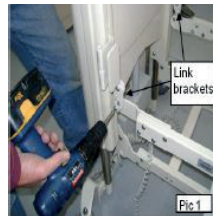

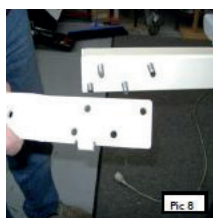
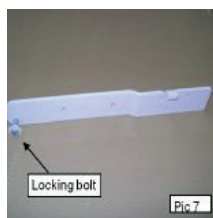
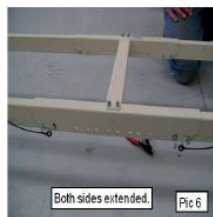
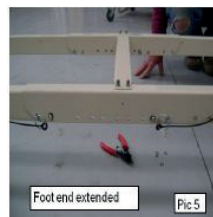
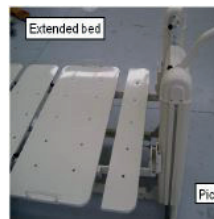
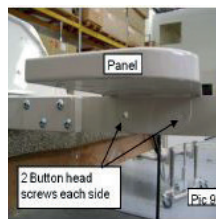
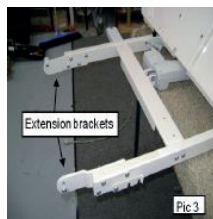

Removing the extension kit

To remove an Extension Kit from a bed, follow the above instructions in reverse.

Safety Advice

Safety Symbol

In this manual the adjacent safety warning symbol is shown as:



This safety symbol does not replace all the written safety advice. You are instructed to read the safety advice and follow it precisely.

Safety advice for the operator

With the aid of this manual, which must be handed over together with the bed, you must ensure that every user is instructed in the safe operation of the bed before it is put into service for the first time.

Draw every user's attention to the possible hazards that can arise if the bed is not used properly. This applies in particular to using the electrical drives and side rails (if fitted). Human Care strongly advises against the use of side rails.



Incompatible side rails can create hazards

- Pay attention to your obligations in order to ensure the permanently safe operation of this medical product to minimise all risks to the patient, user and/or third parties.
- If the bed is in long-term use, it is important after a reasonable period of time, to test all of the functions, and to check for functional and visual damage.

FloorLine-i Plus/FloorLine-i

- Regular preventative maintenance is the Operator's responsibility.
- Only allow this bed to be used by persons who have been instructed in its safe operation. Make sure that stand-in or temporary staff are sufficiently well instructed in the safe operation of the bed.

Safety advice for the user

- Make sure that the operator instructs you in the safe operation of this bed.
- When a patient's condition could lead to patient entrapment, the mattress platform must be left in the flat position.
- Each time, before using the bed, check that it is in perfect working order.

If any damage or a malfunction is suspected, immediately unplug the bed from the mains supply, mark the bed clearly as being "OUT OF ORDER" and take it out of service.

Make sure that there are no obstacles (eg: bedside lockers, chairs, hoists, wall mounted fixtures, or equipment etc.) which could impede any adjusting or movement of the bed.



This bed goes down to the floor, do not put anything underneath it at any time!

Cables and cord safety

To maintain safe function of the bed and any external components, attention to cord and cable placement is extremely important.

- Route the mains cable in such a way that when operating the bed it cannot get pulled, be cut, or be driven over, or be damaged by any moving parts.
 - When using external electrical equipment, such as patient hoists/lifts, reading lamps etc., make sure that the electrical cables cannot get caught in, or get damaged by, parts of the bed.
 - When not in use, stow the handset in such a way that it cannot inadvertently fall onto the floor; and make sure that the cable cannot get damaged by moving parts of the bed.
 - Before moving the bed, it is important to raise the mattress platform to at least 200mm (8") above floor level, then unplug it from the mains power supply. Stow the mains cable safely on a suitable handset holder on the head end pedestal, to ensure that it cannot trail on the floor.
- ## To safeguard the patient and particularly children
- Always inform the patient about safe operation of the bed's controls. If the patient is unable to operate the bed safely or free themselves from potentially dangerous positions, they could be placed at risk through inadvertent adjustment of the electrical functions.
- It is recommended that children are never left unsupervised in a room with the bed.
 - Place the handset beyond reach of children or 'at risk' patients, to prevent inadvertently initiating power adjustments of the bed. Any adjustments may then only be carried out by or in the presence of a person instructed in the proper operation of the bed.
 - Always ensure that the mattress platform has travelled to its lowest position before leaving an 'at risk' patient in the bed unattended. In this way, you greatly reduce the risk of patient injury as a result of falling out of bed.
 - If a patient's condition contains a risk of entrapment, then the mattress platform should always be left in a flat position.

- Take care with the use of side rails. If the side rails are raised, there is a risk of limbs getting trapped or crushed on adjusting the backrest or kneebreak. Human Care strongly recommends against the use of side rails.

Checks and inspections

Make sure to follow maintenance instructions to ensure safe use of the bed.

Assembly/Disassembly

Assembly

Requirements

1. Two assemblers
2. A mains power outlet/power-point since the backup battery may not be fully charged at time of delivery.
3. 3mm & 5mm Allen Keys
4. 13mm & 17mm spanner/socket wrench

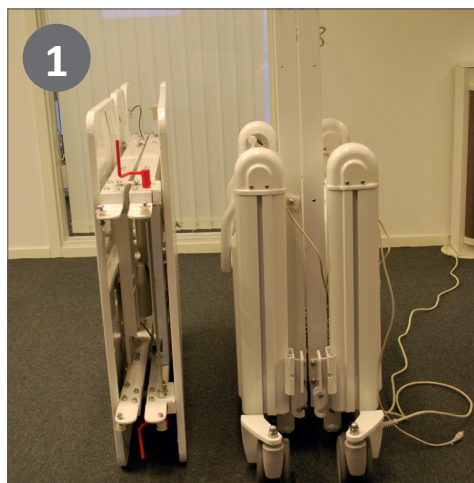

Included in the bed delivery: Folded Bed Base, Attached Handset, mattress retainers, Head/Foot Boards and folded Mattress Platform.

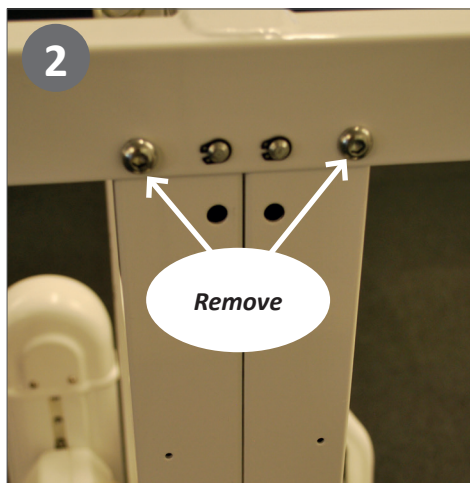

Ensure all castors are locked for safety. Then use the 5mm Allen Key, remove the 4 Centre Saddle Locking Bolts. Two each are located on either side of the saddle.

FloorLine-i Plus/FloorLine-i

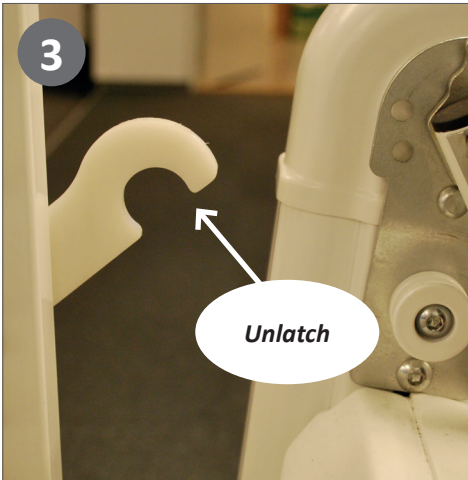

Unlock two of the castors on one side and keep the other two on the other side locked. On both sides, unlatch the plastic transport latch that holds the beam against the pedestal ends.

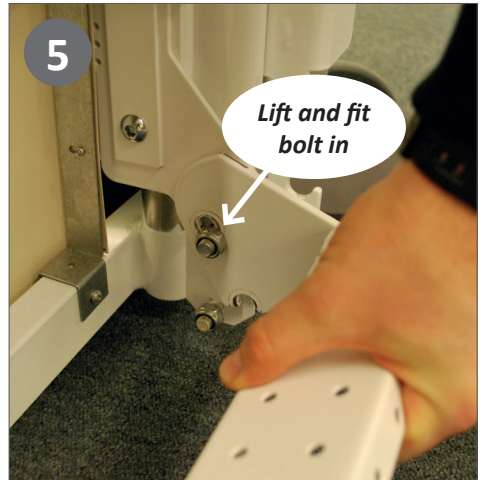

Attach the bolts to it's position. The bolts may be a tight fit. Gently lifting the saddle aids fitting each bolt in.

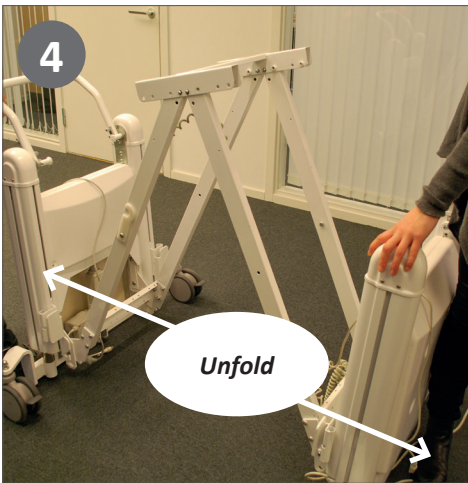

Stand at the side of the pedestal ends, one person on each side and unfurl the bed until it's flat. One person holds still and one pulls the bed out (on the side with unlocked castors). Make sure no cables are in the way when unfolding the bed!

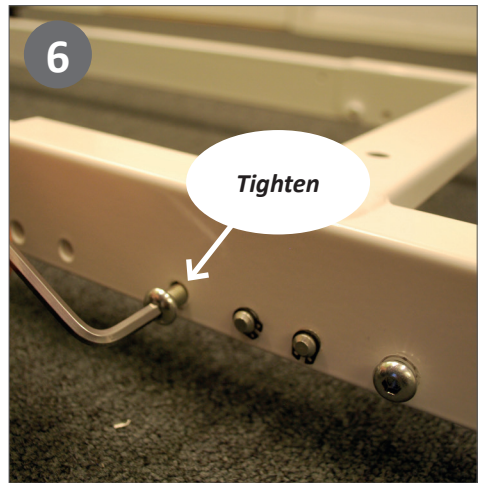

Using the 5mm Allen Key, put back/insert and tighten the 4 locking bolts into the same holes on the saddle.

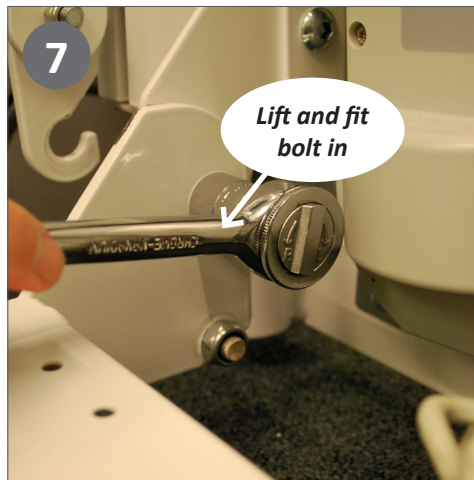

Using the 17 mm spanner, tighten the 8 Nyloc bolts (2 Lower Beam Hinging Bolts and 2 Locking Latch Bolts at each end).

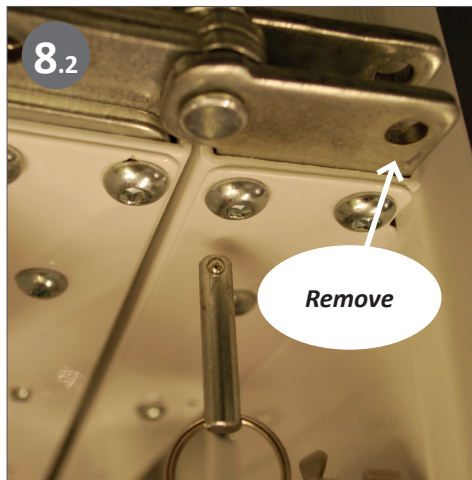

Remove the two locking lanyard pins from either side of the centre hinge section/upper beam saddle.

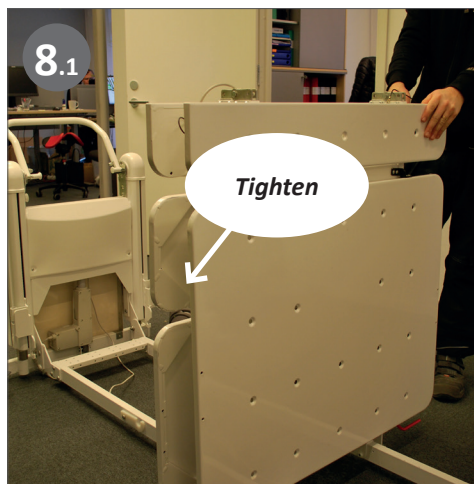

Place the mattress platform onto the bed base as in the picture. The backrest panel (largest panel) should be positioned at the head end of the bed base.

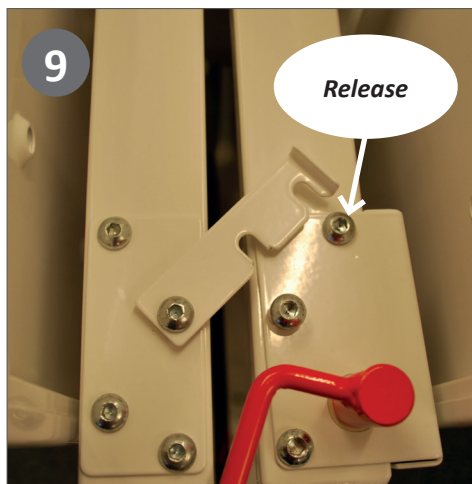

Unlatch the metal transport latch.

FloorLine-i Plus/FloorLine-i

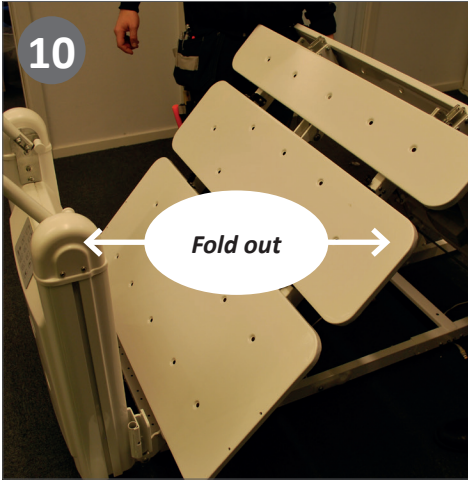

Using the 5mm Allen Key, put back/insert and tighten the 4 locking bolts into the same holes on the saddle.

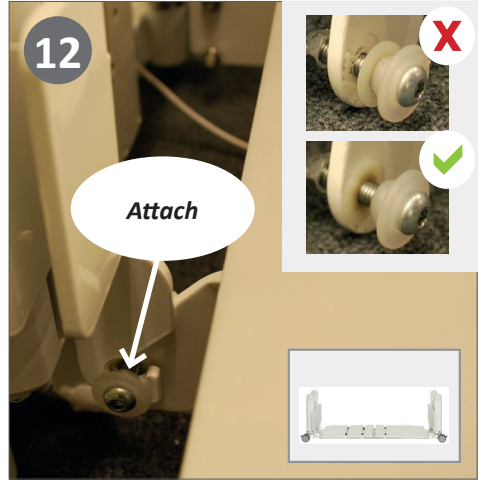

At the foot end: lift the beams to slot the 2 Platform Bracket's Fixing-Bolts (Nylon Bush) into the 2 Pedestal End's Fixed J-Hooks. Lift the beams to fully seat the fixing-bolts. The hook should be placed in between the 2 nylon bushes as in the picture.

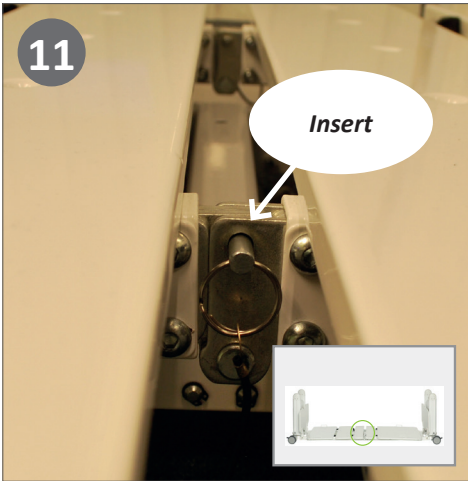

Re-insert the 2 locking lanyard pins, to lock the mattress platform into a flat position.

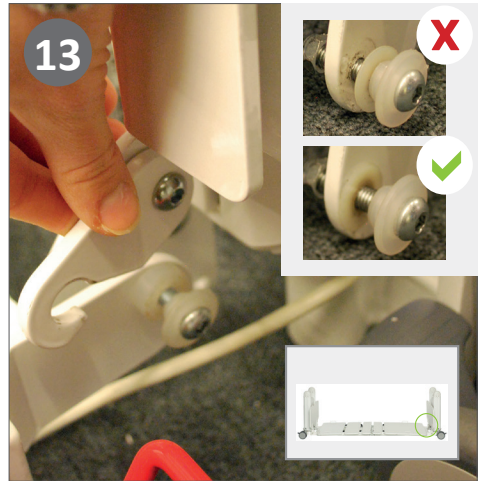

Repeat the steps from picture 14 at the head end.



Using the 5mm Allen Key, firmly tighten all 4 Upper Beam Fixing-Bolts, ensuring that each bush is correctly located in its J-Hook.

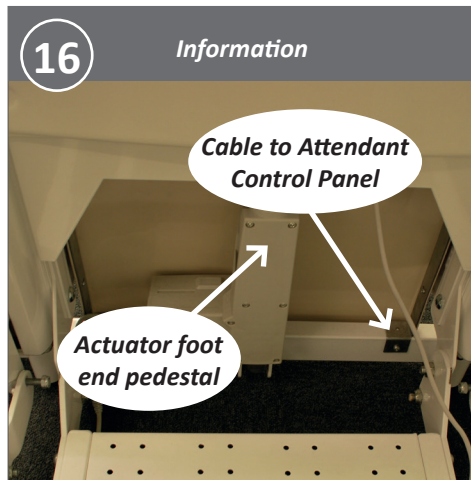

Using the 5mm Allen Key, put back/insert and tighten the 4 locking bolts into the same holes on the saddle.

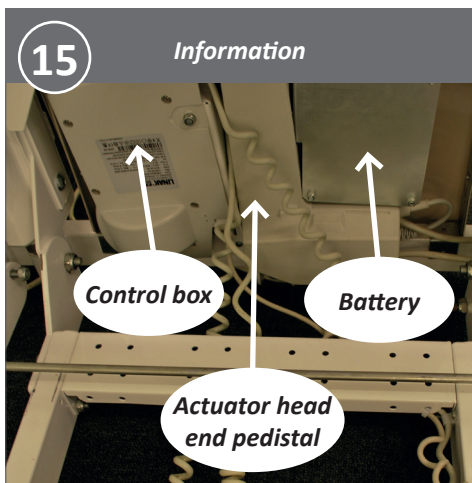

The cables run from the control box and battery at the head end side. Image 18-20 only applies for FloorLine-i Plus.)

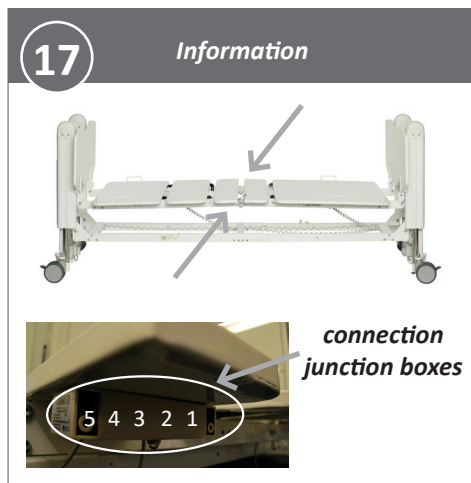

The picture shows the ports in the under bed light box where the cables should be inserted.

FloorLine-i Plus/FloorLine-i

18 FROM	TO
Backrest Actuator	Control Box Port 1.
Head End Lift Actuator	Control Box Port 2.
Kneebreak Actuator (see picture 21)	Control Box Port 3.
Foot End Lift Actuator	Control Box Port 4.
Under Bed Light Junction # 1.	Control Box Port HB
Under Bed Light # 1, Port 1.	Under Bed Light # 2, Port 5.
Under Bed Light # 2, Port 1.	Attendant Control Panel
Handset	Under Bed Light # 2, Port 2 or 4.
Port Plugs	Empty Ports

Insert the cables as in table. Then raise the bed.

For beds with central locking (90505-90509), Connect cable 89754 (Linak 0964461) to bed light junction box on left side and secure cables with clips according to the picture below.

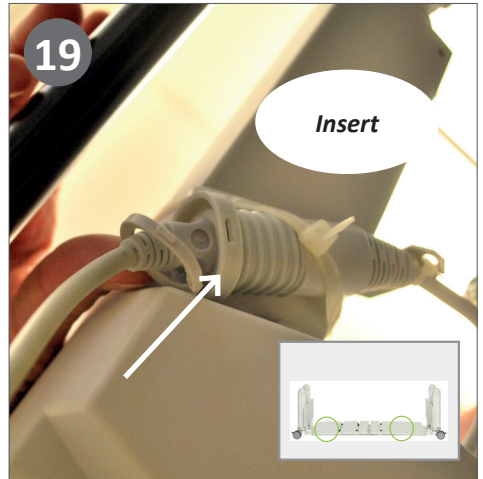

Insert the small plastic ring into the cable both for the backrest actuator cable and kneebreak actuator cable.



Place the end boards on both sides of the bed.

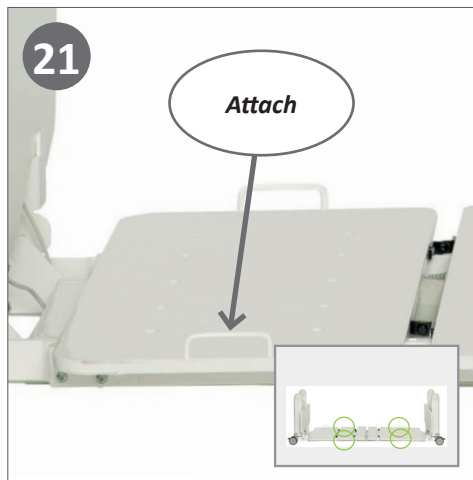

Attach the mattress retainers on both sides of the bed. 2 on each side.



The bed is ready for use!

Disassembly

Do the assembly instruction in reverse.

Operation Instructions

9.1 Before putting this bed into service for the first time

1. Read through this Instruction Manual completely.
2. Confirm that the electricity supply and the wall power-point/outlet/socket are both compatible with the bed's voltage requirements and the bed's mains supply cable plug.
3. Inspect the mains supply cable for perfect condition. Check for any damage in transit.
4. Assemble the bed and attach all accessories.
5. Confirm that all cables and cords are connected and securely routed out of the way of all the bed's moving parts, so they can not be damaged.
6. Confirm that all nuts, locking bolts, pins and fasteners are fully engaged and correctly tightened. Ensure that the battery is plugged into the control unit.
7. For safety, ensure that all bed wheel castors are locked unless the bed is being moved.
8. Test that the bed are all fully functioning and in perfect working order.
9. Clean and disinfect the bed prior to placing the mattress and any bedding on the bed, for first time use.

FloorLine-i Plus/FloorLine-i

Putting the bed into service

1. Confirm wheel castors are locked.
2. Ensure clearance for bed movements.

Provided the above has been complied with, the bed may now be put into service.

1. Confirm that the wall power switch is OFF (in countries where this applicable).
2. Plug the mains supply cable into the wall power-point/socket/outlet.
3. Turn ON the wall switch at the power-point, (country-determined).

This bed should be connected to the mains power supply and remain switched on at all times, to guarantee that the bed's battery backup is adequately charged and ready for operation at any time.

4. Check that the bed has been initialised, is fully functioning and in perfect working order
5. Confirm that the bed has been cleaned and disinfected.

Putting the bed back into service

1. Read and follow the previous two sections (reading the Instruction Manual, attending to all safety issues & operation usage).
2. Conduct a complete Maintenance Check for safe bed functioning and perfect working order. Especially check for the safe routing of all cables/cords and clearance for all bed adjustments.
3. Verify wheel castors are locked.
4. Confirm mains wall power is OFF.
5. Recheck the mains cord/plug for damage while out of use, push into wall socket.
6. Turn ON the wall switch (in countries where this is applicable) and leave permanently on, for charging back-up battery.

7. Confirm bed is cleaned and disinfected.

The main functions of the bed

The mattress platform has four main panels that can be adjusted into different positions.

Backlit handset

FloorLine-i Plus

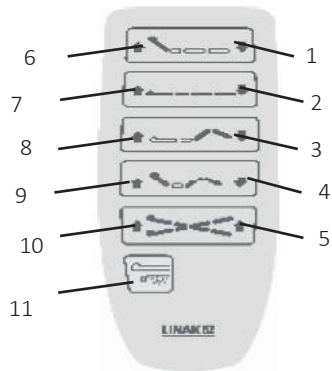

1. Back rest down
2. Hi-lo down
3. Knee break down
4. Auto contour down
5. Trendelenburg tilt
6. Back rest up
7. Hi-lo up
8. Knee break up
9. Auto contour up
10. Reverse Trendelenburg tilt
11. Under bed light on/off

FloorLine-i

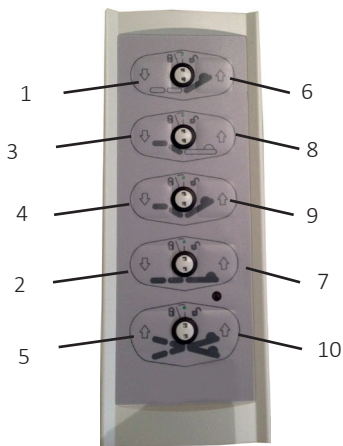

1. Back rest down
2. Hi-lo down
3. Knee break down
4. Auto contour down
5. Trendelenburg tilt
6. Back rest up
7. Hi-lo up
8. Knee break up
9. Auto contour up
10. Reverse Trendelenburg tilt

The Backlit Handset is directly connected to the control box, via a curly cord. Used predominantly by the patient, each button has a Raise (Left Side) and a Lower (Right Side) function that adjusts all mattress platform positions.

- All the buttons (labelled below) should be explained to the patient.
- When the bed or individual sections of the bed have reached the desired position release the button to stop movement.
- Movement in the opposite direction will be resumed when the appropriate button is pressed.

- When maximum raised or lowered positions of mattress base or backrest are reached, a built-in limit switch will automatically override the handset button and movement will stop.
- When not in use, the handset is designed to clip over the mattress retainers on the sides of the mattress platform or over the Head & Foot Boards.

NOTE: If a problem occurs with the handset, confirm that the correct Initialisation Process was completed during Bed Assembly.

Lockout (this information is only for the FloorLine-i bed since the lockout for FloorLine-i Plus is controlled through the attendant control keypad).



A small blue plastic 'lock out key' is included, to lock any function on the bed:

1. Insert the key into the two holes in the button you wish to lock out
2. Gently turn the key from the 'green' - 12 o'clock position toward the unlock or lock symbols at 11 or 1 o'clock positions respectively.

Gently turn the lockout key in the holes, or key tabs may break.

FloorLine-i Plus/FloorLine-i

Attendant Control Keypad (this information is only for the FloorLine-i Plus bed)

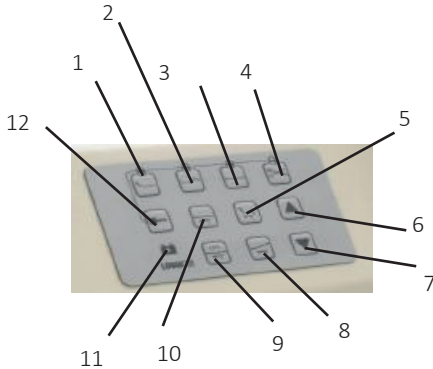

1. Backrest
2. Kneebreak
3. Hi-Lo
4. Trendelenburg/reverse
5. Auto-contour
6. Raise
7. Lower
8. Single button trendelenburg
9. CPR
10. Level bed
11. Battery charging indicator light
12. Lockout

The Attendant Control Keypad (ACK) can be used in addition to the Backlit Handset to adjust the bed movements. It allows a nurse/carer to control the bed's positioning operations and can limit the patient's control, improving comfort and safety of high risk patients and limiting guest interference, with its handset lock out function. It is located on the bed's foot end.

The raise and lower buttons work in conjunction with the function buttons. Push both a Function Button together with the Raise-Button (or the Lower-Button).

Function buttons

Backrest - Press the Backrest button AND the Raise OR Lower button simultaneously to adjust the backrest up or down.

Kneebreak - Press the Kneebreak button AND the Raise OR Lower button simultaneously to adjust the kneebreak up or down.

Hi-Lo - Press the Hi-Lo button AND the Raise OR Lower button simultaneously to adjust the mattress platform height up or down.

Trendelenburg/Reverse Trendelenburg

Press the Trendelenburg/Reverse button AND the Raise OR Lower button at the same time to put the bed into Trendelenburg or Reverse-Trendelenburg positions.

LOCKOUT - Press any function button together with the Lockout button to restrict that bed function. The functions which are locked out will show a yellow/orange light. To Unlock, press the function button, again, with the Lockout button; the light will toggle out.

Level Bed - Press the Level Bed button AND the Raise OR Lower button, the bed will first take the position to the highest or lowest height respectively and then flatten and level the bed to a flat deck position.

Auto-Contour - Press the Auto-contour button AND the raise button simultaneously, to put the bed into an auto-contour (cardiac chair) position. Now, pressing the auto-contour button AND the lower button simultaneously, the mattress platform will flatten out but may stay in a tilted position.

CPR - This button automatically and quickly levels the mattress platform into the horizontally flat CPR position. The sequence

of movements firstly levels the mattress platform to a horizontal/flat position, then secondly flattens out the Backrest & Kneebreak simultaneously.

Single Button Trendelenburg - Press the Single-Button-Trendelenburg for an immediate Trendelenburg position (Head Down/Feet High).

Mattress Platform Positions

- True Floor-Level - 99mm (4") off floor
- Highest Platform Height 799mm (31½")
- Backrest Panel - 70°
- Thigh Panel - 45° } operate together as
- Calf Panel- 25° } the kneebreak panel
- Kneebreak Position 110°
- Trendelenburg Tilting Position 18°
- Reverse-Trendelenburg Tilt Position 18°
- Head High Trendelenburg Tilt Position 45°
- Head Low Trendelenburg Tilt Position 45°

Digital control box functions

- (only for the FloorLine-i Plus bed)
- Battery Back-Up System
- CPR Quick Release System (only P5)
- Patient Egress/Under Bed Light (Only P5)
- Service Monitor (option)

Castors and brakes

The FloorLine-i Plus and FloorLine-i bed is fitted with Dual Wheel Castors as standard.

The set of standard wheel castors comprises:

- 1 black Steering/Directional Castor
- 3 grey Braked Castors



Directional lock

The Directional Lock (black) is located on one castor at the head end. It can be locked in any position to aid and ensure a smooth and straight path down a hallway.

The Directional Lock Castor should be engaged to the "ON" position at all times. To disengage the Directional Lock, depress the "OFF" lever.

Braked castors

Braked Castors (grey) are locked by depressing the front of the pedal on each castor lever. This is done by foot pressure when wearing appropriate protective shoes.

Brakes are released by depressing the top of the castor lever until it unlocks.



Do not attempt to set or release the brakes using your hands or fingers as injury may occur.

The brakes shall not be used as running brakes to decrease the speed of the bed when it is moving.

FloorLine-i Plus/FloorLine-i

Moving the bed



Before moving the bed, raise the mattress platform to a minimum of 200mm from the floor.

- When moving the bed, first release the brakes on all castors so that the bed can move freely.
- **If brakes are not released and the bed is forcibly moved when the wheels are locked, the bed may be damaged.**
- Re-engage the directional lock to assist with steering.
- To control movement forwards or backwards only, orientate the directional/steering wheel, so it is parallel with the side edge of the bed and then depress the lock lever to the "ON" position with your foot. This will engage a lock on this wheel which will permit the bed to run straight forward or backward when being moved. The wheel itself can be positioned towards the front or the back of the castor outrigger but it is recommended to point down the bed's length.



For safety, if leaving the bed for any time ensure castors are turned inwards and locked.

Folding the bed

For folding and storing, the bed needs to be disassembled, please see assembly/disassembly chapter.

CPR Emergency quick release system (this information is only for the FloorLine-i Plus bed)

The CPR emergency procedure (combined rescue breathing and chest compressions) is used on a patient in cardiac arrest. CPR can be administered when the bed is in a CPR position - a totally horizontally, flat mattress platform.

The FloorLine-i Plus bed is fitted with CPR Quick Release Levers, and also a CPR button on the Attendant Control Keypad.

CPR Quick Release Levers

Pull either one of the RED CPR Quick Release Levers, located under either side of the backrest. This will immediately (mechanically/ manually) lower the Backrest panel to a flat position.

When using the Emergency Release Levers, DO NOT stop the backrest panel until it has fully lowered, or actuator damage may occur.

CPR button on the ACK

The bed will quickly and electrically level the bed into the horizontally flat CPR position. The sequence of movements firstly levels the mattress platform to a horizontal/flat position, then secondly flattens out the Backrest & Kneebreak simultaneously. (Note: Early models may have a different sequence!)

Regularly check the mechanics (see below) of the CPR Quick Release Levers to ensure the system is always operating correctly.

If intubation or head access is required...

1. Raise the bed, if it is at Floor-Level.
2. Remove the Headboard. There is no need to place the headboard under the mattress, as all Human Care bed platforms are solid enough for effective chest compressions.
3. Release the Brakes, to allow the bed to be pulled out from the wall for easy access to the patient's head. Once the bed is positioned, reapply the brakes.

CPR Emergency Quick Release System, Testing Operation & Making Adjustments

1. Raise the back rest using the handset, while applying slight hand force to the top of the back rest panel. The back rest should raise to it's highest position; if it doesn't then the CPR cable is too tight and the release mechanism is partially engaged. The cable needs to be loosened via an adjustment (Photo 1).



Photo 1.

2. Check the CPR cable tension, it should not be too tight, you should be able to move the cable laterally slightly (Photo 2).



Photo 2.

3. The CPR cable is adjusted by loosening the two locking nuts and moving the threaded section in the required direction, 'In' to loosen or 'Out' to tighten (Photo 3). Access to both locking nuts can be gained from underneath the mattress platform.



Photo 3.

4. Repeat Step 1, the back rest should raise to it's highest position with a slight downward hand force applied.
5. To ensure that the quick release system is operating properly, raise the back rest to it's highest position with the handset then by using slight downward hand force on the top of the back rest panel with one hand lift the red CPR lever upward with the other using the inside of your fingers (Photo 4). The back rest panel should lower quickly.



Photo 3.

Note: After an initial "Run-in" period, the cable might loosen slightly. This is normal. A minor adjustment should be made, as per Step 3.

FloorLine-i Plus/FloorLine-i

CPR & Intubation (this information is only for the FloorLine-i bed)

The CPR emergency procedure (combined rescue breathing and chest compressions) is used on a patient in cardiac arrest.

CPR can be administered when the bed is in a CPR position - a totally horizontally, flat mattress platform.

If CPR, intubation or head access is required

1. Raise/lower the bed, to the preferred height. Note: This FloorLine-i bed does NOT feature any CPR Emergency Quick Release systems!
2. Remove the Headboard. There is no need to place the headboard under the mattress, as all Human Care bed platforms are solid enough for effective chest compressions.
3. Release the Brakes, to allow the bed to be pulled out from the wall for easy access to the patient's head. Once the bed is positioned, reapply the brakes.

Maintenance and service

Inspection, care and maintenance check list

User inspections should be carried out every 6 months, for the life of the bed. Care should be taken when performing maintenance.

Serial No:

Check: See bed description, accessories and all functions	Check for Damage/Cleanliness Confirm Secure Perform Adjustment/Cleaning	OK	Faults: Action Cleaning Parts to Order
VISUAL CHECK of the Electrical Components			
Cables - Plugs (Clips)	No Cracks/Breaks, Correct Routing & No Hanging Cables		
Actuators & Junction Boxes Control Box Unit Battery Back-Up Unit Under Bed Light	No Cracks/Breaks/Dents/Corrosion Bulbs work Securely Fitted		
Handset Attendant Control Keypad Wireless Infrared Handset Flexible User Panel	Casing/Membrane Faceplate Intact Confirm backlit/indicator lights work Confirm ACK handset 'lockout' works Securely Fitted		
Accessories (eg USB Ports, Service Monitor)	Intact, Clean, & Secure		
VISUAL CHECK of the Mechanical Components			
Nuts/Bolts, Screws/Pins, Lanyards/Clips, Hinges/ Mounts/Bushes-component fixing points	Wear/Damage, Tighten & Secure Clean & Free		
Chassis (Bed Base) - Bed Extension End Covers Push Handle	No Cracks/Dents No Paintwork Flaked/Corroded Clean & Securely Fitted		

Castors & Tyres	Wear/Damage, Tighten & Secure Swivel Independently Test Brakes/Directional Locking Clean & Tightly Secured		
Mattress Platform Panels - Bed Extension Head & Foot Boards Side Rail Brackets CPR Quick Release Levers	No Cracks/Dents No Paintwork Flaked/Corroded Bracket Screws are Tight Clean & Securely Fitted		
Accessories (eg Mattress, Rails, Poles)	Intact, Clean & Securely Fitted		
Serial Number (& Service) Labels, Instruction/ Service Manuals	In Place & Readable		
PERFORMANCE CHECK of all Electrical/Mechanical Functions			
Using all buttons on the Handset and ACK, and Flexible User Panel and Infrared Wireless Handset, where installed.			
Platform Hi-Lo True Floor Level Highest Platform Level	Test perfectly parallel to floor Confirm Full Range at all 4 corners Quiet & Smooth Operation		
Backrest	Confirm Full Range Quiet & Smooth Operation		
Kneebreak (thigh & calf panels)	Confirm Full Range Quiet & Smooth Operation		
Trendelenburg & Reverse Trendelenburg	Confirm Full Range at all 4 corners Quiet & Smooth Operation		
Battery Backup - Disconnect Mains Power to Test	Check Fully Charged & Operational		
CPR Quick Release System-Mechanical Lever/ Electrical ACK	Confirm Full Range		
Accessories	Intact, Clean & Secure		
Inspector's Name:	Inspector's Signature:		
Inspection result:	Date:		

Cleaning

- Human Care beds can be safely cleaned with all common hospital cleaning agents.
- Wipe all surfaces with a soft cloth moistened with hot water and mild detergent (or the hospital's recommended cleaning solution). Extra care should be taken with areas that harbor dirt or dust. Rinse with clean water and dry with paper towels.
- To clean potentially infectious material such as body fluids. Clean the bed with a disinfectant solution.

- Allow the clean bed to dry before replacing the mattress.



Human Care beds are not intended for use with high pressure steam or jet-stream washing procedures.

- Do not pour liquids on any part of the bed end panels or close to parts containing electrical componentry, which could damage the electronics.

EMC table

11.1 Guidance and manufacturer's declaration Electromagnetic Emissions		
The Medical Bed is intended for use in the electromagnetic environment specified below. The customer or the user of the Medical Bed should ensure that it is used in such an environment.		
Emissions Test	Compliance	Electromagnetic Environment Guidance
RF Emissions CISPR 11	Group 1	The Medical Bed uses RF energy only for its internal function. Therefore, its RF emissions are very low and are not likely to cause any interference in nearby electronic equipment.
RF Emissions CISPR 11	Class B	
Harmonic Emissions IEC 61000-3-2	Class A	
Voltage Fluctuations / Flicker Emissions IEC 61000-3-3	Complies	The Medical Bed is suitable for use in all establishments, including domestic establishments and those directly connected to the public low-voltage power supply network that supplies buildings used for domestic purposes.

11.2 Guidance and manufacturer's declaration Electromagnetic Immunity			
The Medical Bed is intended for use in the electromagnetic environment specified below. The customer or the user of the Medical Bed should ensure that it is used in such an environment.			
Immunity Test	IEC 60601 Test Level	Compliance Level	Electromagnetic, Environment Guidance
Electrostatic Discharge (ESD) IEC 61000-4-2	± 6 kV Contact ± 8 kV Air	± 6 kV Contact ± 8 kV Air	Floors should be wood, concrete or ceramic tile. If floors are covered with synthetic material, the relative humidity should be at least 30%.
Electrostatic Transient / Burst IEC 61000-4-4	± 2 kV Power Supply Lines ± 1 kV Input/Output Lines	± 2 kV Power Supply Lines ± 1 kV Input/Output Lines	Mains power quality should be that of a typical commercial or hospital environment.
Surge IEC 61000-4-5	± 1 kV Differential Mode ± 2 kV Common Mode	± 1 kV Differential Mode ± 2 kV Common Mode	Mains power quality should be that of a typical commercial or hospital environment.

Voltage Dips, Short Interruptions and Voltage Variations On Power Supply Input Lines IEC 61000-4-11	<p>< 5 % UT (>95 % dip in UT) for 0.5 cycle</p> <p>40 % UT (60 % dip in UT) for 5 cycles</p> <p>70 % UT (30 % dip in UT) for 25 cycles</p> <p>< 5 % UT (>95 % dip in UT) for 5 sec</p>	<p>< 5 % UT (>95 % dip in UT) for 0.5 cycle</p> <p>40 % UT (60 % dip in UT) for 5 cycles</p> <p>70 % UT (30 % dip in UT) for 25 cycles</p> <p>< 5 % UT (>95 % dip in UT) for 5 sec</p>	<p>Mains power quality should be that of a typical commercial or hospital environment.</p> <p>If the user of the Medical Bed requires continued operation during power mains interruptions, it is recommended that the Medical Bed be powered from an uninterruptable power supply or a battery.</p>
Power Frequency (50/60 Hz) Magnetic Field IEC 61000-4-8	3 A/m	3 A/m	Power frequency magnetic fields should be at levels characteristic of a typical location in a typical commercial or hospital environment.

NOTE: UT is the a. c. mains voltage prior to application of the test level.

11.3 Guidance and manufacturer's declaration Electromagnetic Immunity

The Medical Bed is intended for use in the electromagnetic environment specified below.

The customer or the user of the Medical Bed should ensure that it is used in such an environment.

Immunity Test	IEC 60601 Test Level	Compliance Level	Electromagnetic, Environment Guidance
Conducted RF IEC 61000-4-6	3 Vrms 150kHz - 80 MHz	3 V	<p>Portable and mobile RF communications equipment should be used no closer to any part of the Medical Bed, including cables, than the recommended separation distance calculated from the equation applicable to the frequency of the transmitter.</p> <p>Recommended separation distance</p> $d = \left[\frac{3,5}{V_1} \right] \sqrt{P}$ $d = \left[\frac{3,5}{E_1} \right] \sqrt{P} \quad 80 \text{ MHz to } 800 \text{ MHz}$ $d = \left[\frac{7}{E_1} \right] \sqrt{P} \quad 800 \text{ MHz to } 2.5 \text{ GHz}$
Radiated RF IEC 61000-4-3	3 V/m 80 MHz - 2.5 GHz	3 V/m	

FloorLine-i Plus/FloorLine-i

d is the recommended separation distance in metres (m).

P is the maximum output power rating of the transmitter in watts (W) according to the transmitter manufacturer.

a) Field strengths from fixed RF transmitters, as determined by an electromagnetic site survey, a should be less than the compliance level in each frequency range. b a Field strengths from fixed transmitters, such as base stations for radio, (cellular/cordless) telephones, land mobile radios, amateur radio, AM and FM radio broadcast, and TV broadcast cannot be predicted theoretically with accuracy. To assess the electromagnetic environment due to fixed RF transmitters, an electromagnetic site survey should be considered. If the measured field strength in the location in which the Medical Bed is used exceeds the applicable RF compliance level above, the Medical Bed should be observed to verify normal operation. If abnormal performance is observed, additional measures may be necessary, such as re-orienting or relocating the Medical Bed.

b) Over the frequency range 150 kHz to 80 MHz, field strengths should be less than 3 V/m.

NOTE 1 Interference may occur in the vicinity of equipment marked with the following symbol:

NOTE 2 At 80 MHz and 800 MHz, the higher frequency range applies.

NOTE 3 These guidelines may not apply in all situations.

Electromagnetic propagation is affected by absorption and reflection from structures, objects and people.

11.4 Recommended Separation Distances between portable and mobile RF communications equipment and the Medical Bed

The Medical Bed is intended for use in an electromagnetic environment in which radiated RF disturbances are controlled. The customer or the user of the Medical Bed can help prevent electromagnetic interference by maintaining a minimum distance between portable and mobile RF communications equipment (transmitters) and the Medical Bed as recommended below, according to the maximum output power of the communications equipment.

Rated Maximum Output Power of transmitter (W)	Separation Distance according to frequency of transmitter (m)		
	150 kHz to 80 MHz	80 MHz to 800 MHz	800MHz to 2.55 GHz
	$d = \left[\frac{3,5}{V_1} \right] \sqrt{P}$	$d = \left[\frac{3,5}{E_1} \right] \sqrt{P}$	$d = \left[\frac{7}{E_1} \right] \sqrt{P}$
0.01	0.12	0.40	0.40
0.1	0.37	1.26	1.26
1	1.17	4.00	4.00
10	3.69	12.65	12.65
100	11.67	40.00	40.00

For transmitters rated at a maximum output power not listed above, the recommended separation distance (d) in metres (m) can be estimated using the equation applicable to the frequency of the transmitter, where P is the maximum output power rating of the transmitter in watts (W), according to the transmitter manufacturer.

NOTE 1

At 80 MHz and 800 MHz, the separation distance for the higher frequency range applies.

NOTE 2

These guidelines may not apply in all situations. Electromagnetic propagation is affected by absorption and reflection from structures, objects and people.

Trouble shooting

Problem	Cause	Remedy
Bed functions are slow	Backup battery is low due to bed not being connected to power source and off at mains power outlet	Confirm mains power cable is plugged in, and outlet switch is turned on, to recharge the battery
Handset does not work	Backup battery has flattened due to bed not being connected to power source and off at mains power outlet	Confirm mains power cable is plugged in, and outlet switch is turned on, to recharge the battery
Handset does not work	Handset cable or mains power cable has been run over by the bed being moved incorrectly	Visually check that mains power and handset cables have no cracks and are intact
Handset does not work	Handset is damaged from being dropped	Order replacement handset
Bed stops operating mid movement	Over-temperature safety cut-off switch activated due to overload on duty cycle	Stop usage of bed functions, until it cools down
One button on the handset does not work	The corresponding actuator or its cable may be damaged or become disconnected	Check that the corresponding actuator and its cables for are correctly connected and are intact
Several buttons on the handset do not work	The control box or any of its cables may be damaged or have become disconnected	Check that all cables are correctly connected and are intact

AUDIBLE ERROR INDICATIONS:

POSITION LOST on an actuator is indicated by an intermittent beep 200msec ON / 200msec OFF.

- Try the HANDSET INITIALISATION/RESET procedure and then in turn run all functions. If problem persists, locate and check faulty actuator or cable for visual damage and replace if required.

FATAL ERROR is indicated by an intermittent beep 50msec ON / 500msec OFF.

- Try the HANDSET INITIALISATION/RESET procedure, and then in turn run all functions. If problem persists, locate and check faulty actuator or cable for visual damage and replace if required.

BATTERY LOW is indicated by a 1 second beep when a function is activated.

- Charge or replace the battery.

OVERHEATING is indicated by a constant beep when a function is activated.

- Allow the system to cool down before operating again.
- Please quote the bed's individual Serial Number, to aid in ordering Spare Parts.
- Please describe/photograph-scan part(s) required, when calling/emailing.
- It is highly recommended that only Human Care authorised accessories/parts are used on Human Care beds.
- The Warranty may be invalidated and injury or damage may occur, if other parts are used.

Recycling

Incorrect disposal of this equipment and its component parts, particularly batteries and other electrical parts, may produce substances that are hazardous to the environment. Dispose of in accordance with all applicable national and local regulations. EU WEEE and RoHS Directives

require this product not to be disposed of in general waste. Construction Materials The bed is built mostly from steel, or stainless steel. The surfaces have been finished with an electro-coated powdercoating.

Spare parts

Please see separate spare part manual.

Bruksanvisning



Viktigt!

Du måste läsa bruksanvisningen för din enhet innan du använder den. Håll denna broschyr och information till hands för framtida användning.

Symbols



VARNING symbolen indikerar en potentiellt farlig situation som, om den inte undviks, kan leda till allvarlig personskada eller skada på egendom och / eller själva enheten.



INFORMATION symbolen anger rekommendationer och information för korrekt och problemfri användning.



VIKTKAPACITET symbolen indikerar maximal användarvikt för produkten. Överskrid inte denna vikt under några omständigheter.



CE MARKING symbolen indikerar att produkten uppfyller kraven i EUs direktiv 93/42/EEC och/eller EUs förordning 2017/745.



MEDICAL DEVICE symbolen indikerar att produkten är medicinsk utrustning enligt definitionen av medicinsk utrustning i EUs direktiv 93/42/EEC (MDD) och / eller EU-förordningen 2017/745 (MDR).



ÅTERVINNING enligt lokala föreskrifter.



LÄS INSTRUKTIONER och se till att du förstår dem innan du använder den här produkten.



Anpassningar av produkten är inte tillåtet.
Kontrollera alltid att produkten inte är skadad eller sliten innan den används.

Human Cares produkter utvecklas och uppdateras kontinuerligt för att våra kunder ska få bästa kvalitet. Vi förbehåller oss rätten att göra förändringar av produkten utan att informera om detta i förväg.

Säkerställ att du alltid har den senaste versionen av bruksanvisningen, vilken finns tillgänglig för

nedladdning på vår hemsida,
www.humancaregroup.com.

Kontakta din återförsäljare om du har frågor rörande produkten eller hur den ska användas.

Meddelande till användare / patient vid allvarlig händelse

Alla allvarliga incidenter som inträffar vid användande av produkten, ska rapporteras till den lokala kontakten, som rapporterar till tillverkaren, och den behöriga myndigheten i det land där användaren/patienten är bosatt.

FloorLine-i Plus/FloorLine-i

Överensstämmelse och standard

Human Care är ett svenskt ISO 13485:2016-certifierat medicintekniskt företag. Kvalitetsstyrningssystemet uppfyller US 21 CFR del 820.

Produkten är CE-märkt enligt EU direktiv 93/42/EEC (MDD) och/eller EU förordning 2017/745

(MDR), som klass 1 medicinteknisk produkt.

CE-märkningen finns på produkten.

Den här sängen uppfyller alla krav i de internationella standarderna IEC/ISO: IEC 60601-2-52:2009

Produktbeskrivning

Sängar från Human Care konstrueras och tillverkas för att ge många års säker drift och säkert bruk, om anvisningarna i denna bruksanvisning följs.

Human Care tackar dig för det förtroende du visat för oss och för våra produkter genom ditt beslut att köpa denna FloorLine-i Plus-säng. Vi är säkra på att din investering i denna högkvalitativa och hållbara produkt kommer vara till kostnadseffektiv nytta i många år.

- Varje säng testas avseende säkerhet och funktion och lämnar vår fabrik i perfekt skick.
- Denna bruksanvisning informerar dig som ägare och dina användare om alla produktfunktioner, komplett montering och alla driftfunktioner som krävs för enkel manövrering och säker hantering av denna säng i dess normala användningsområden.
- Du bör därför betrakta bruksanvisningen som en praktisk handbok och förvara den i anslutning till sängen så att den alltid är lättillgänglig för alla som är involverade i dess användning och hantering.
- Vi önskar dig och användarna all framgång med dina patienter, boende eller gäster i en säker och komfortabel multifunktionssäng.



är en varningstriangel som används i situationer som kräver extra aktsamhet och uppmärksamhet.

SE UPP!

**Läs denna bruksanvisning innan du monterar sängen eller tar den i bruk, eftersom personskada eller skada på produkten annars kan uppstå!
Vid tveksamheter, kontakta Human Care.**

Produktens livslängd

Produktens förväntade livslängd är tio (10) år, om produkten används enligt avsedd användning och underhålls enligt tillverkarens anvisningar, beroende på intensitet och maximal belastning under användning. Om produktetiketten inte längre är läsbar ska produkten kasseras.

Etikett

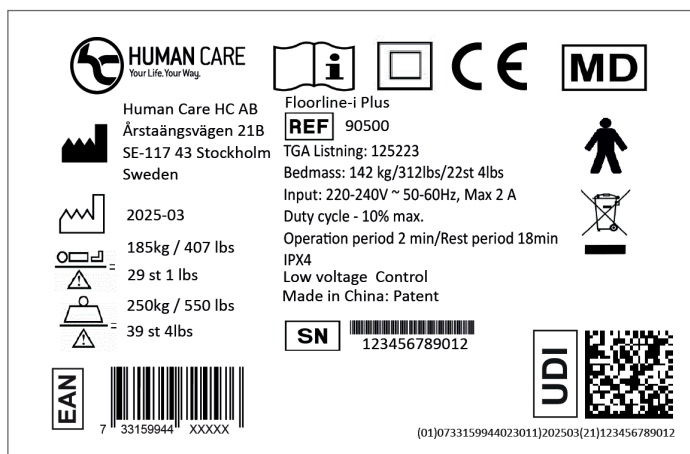

Etikett (Endast exempel.)

Etiketten är placerad nederst till vänster på huvudgaveln och pekar utåt.

	Läs användarmanualen
	Klass 2 Elskydd – dubbel isolering
	CE-märkning
	MD-märkning
	Tillverkningsadress
	Tillverkningsdatum
	Max brukarvikt

	Maxbelastning
	Katalognummer
	Typ B – utrustning som skyddar mot elstötar
	Släng inte som allmänt avfall
	Streck-kod: European Article Number
	QR code: Unique Device Identification
	CODE 39-streckkod, serienummer

FloorLine-i Plus/FloorLine-i

Tekniska specifikationer

Nominella specifikationer (mm – kg)	
Art. nr. Floorline-i: 90300 (EU), 90301 (AU), 90302(NA), 90303 (UK)	
Art. nr. Floorline-i Plus: 90500 (EU), 90501 (AU-1), 90502 (AU-2), 90503(NA), 90504 (UK)	
Madrassbasens längd (Standard) *	2 000 mm
Madrassbasens längd (med förlängningssats) *	2 175 mm
Totallängd säng (standard-förlängd) *	2 325 mm – 2 500 mm
Madrassbasens bredd	900 mm
Total sängbredd	925 mm
Höjjusteringsintervall madrassbas	99 mm – 799 mm
Sängbasens vikt	FloorLine-i Plus: 85 kg FloorLine-i: 84 kg
Madrassbasens vikt	FloorLine-i Plus: 55 kg FloorLine-i: 54 kg
Sängens totalvikt **	FloorLine-i Plus: 150 kg FloorLine-i: 150 kg
Driftspänning säng	Max 24 V likström
Ingångsspänning/frekvens	- 90500-90503, 90504, 90300-90301,90303: 220–204 V, 50Hz - 90503, 90302: 110-120 V, 60 Hz
Akustisk energi	< 65dB
Driftcykel – drifttid	10 % max. 2 min drift/18 min vila.
Elskyddsklassificering	- 90500, 90502, 90504, 90300, 90301 90303: Klass 2 – Dubbel isolering - 90501, 90503, 90302: Klass 1 – jordad
IP-märkning	IPX4
Strömstyrka	- 90500-90503, 90504, 90300-90301, 90303: Max 2 A - 90503, 90302: Max 4 A
Panelvinklar madrassbas:	
Ryggstöd	70°
Lår	45°
Knä	110°
Vad	25°
Trendelenburg/omvänd Trendelenburg	18°
Maxbelastning: Madrassbas och säng	250 kg
Max brukarvikt	185 kg

* Sängarna levereras normalt i standardlängd (liggyta 2 000 mm x 900 mm, men kan förlängas till 2 175 mm) med tillvalen förlängningssats och dyna.

** Exklusive tillbehörens vikt

Samtliga mått med branschtypiska tillverkningsstoleranser. (E & OE)

Sängens serienummer finns på en silveretikett på den övre balken, under ryggstödspanelen vid sängens huvudgavel, på samma sida som det gröna hjulet. Serienumret måste anges vid beställning av service, reservdelar eller ytterligare tillbehör. Skriv upp numret i det särskilda utrymmet på framsidan och på checklistan.

Produktbeskrivning

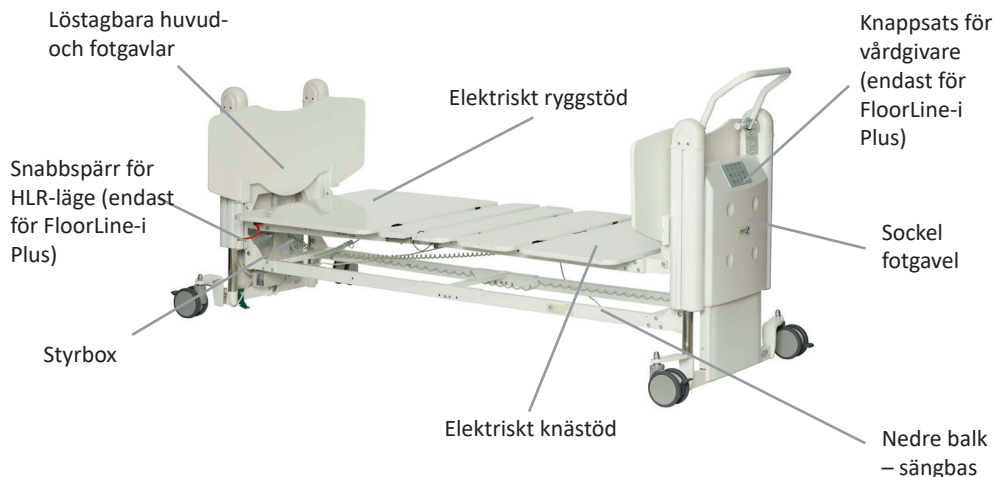

Produkten består av:

- sängbas
- madrassbas
- huvud- och fotgavel
- manöverpanel
- madrassbågar
- plastpåse med bruksanvisning och insexnyckel

Instruktioner till ägaren:

Observera dina skyldigheter som ägare att säkerställa permanent säker funktion hos denna medicinska produkt och minimera riskerna för patienter, användare och/eller tredje part.

All teknisk utrustning, av elektrisk eller annan art, kan medföra risker om den inte används och underhålls i enlighet med bruksanvisningen. Vi rekommenderar att du bekantar dig med alla funktioner och utför regelbundet underhåll på utrustningen.

Definitioner:

Ägare (t.ex. klinik, sjukhus, sjukhusledning, vårdhem), är alla personer eller juridiska personer med äganderätt avseende sängen (även avseende låne-, hyres- eller leasingförhållanden).

Ansvaret för säker hantering av denna säng ligger hos ägaren.

Användare

(specialister, sjuksköterskor, läkare, skötare och vårdpersonal) är personer som tack vare utbildning, erfarenheter och noggranna instruktioner har rätt att hantera sängen på eget ansvar eller att utföra arbete på den, eller som har fått instruktioner i hantering av denna säng. Vidare har de förmågan att känna igen och undvika möjliga risker samt att bedöma patientens kliniska skick.

FloorLine-i Plus/FloorLine-i

Patient, boende eller gäst

I denna bruksanvisning menas med patient en person som är sjuk, orkeslös, handikappad eller i behov av omvårdnad eller av annan anledning ligger i denna säng.

Varje gång sängen tilldelas någon rekommenderar vi att ägaren/användaren instruerar patienten i alla funktioner som är viktiga för henne/honom.

Konstruktion

Madrassbas: Madrassbasen har fyra paneler, indelade i ett ryggstöd, en sättesektion och ett knästöd med två paneler. Madrassbasen kan justeras horisontellt i höjddled. Sängen kan justeras så att huvudändan sänks ned (Trendelenburg) eller fotändan sänks ned (omvänd Trendelenburg).

Chassi:

Chassit tillverkas av svetsat stål. Det har fyra individuellt låsbara hjul: 3 grå bromshjul och 1 svart hjul med riktningsspärr.

Elektriskt inställningssystem:

Det elektriska inställningssystemet består av:

1. Manöverpanelen med bakgrundsbelysning för patientstyrning av sängens lägen. Det är en fjärrkontroll som är ansluten med en spiralsladd till sängens styrbox. Den består av ett robust, lättskött plasthölje med bakgrundsbelyst membranknappsats.
2. Knappsatsen för vårdgivare (endast för FloorLine-i Plus-sängen) (ACK) är placerad vid sängens fotgavel. Den används för att spärra och ersätta manöverpanelen, vilket är bekvämt för vårdpersonalen. Den består av ett av en lättskött membranknappsats, med indikatorlampor.
3. Styrdon och kopplingsboxar för justering och styrning av ryggstödet, knästöd och sänghöjd.

4. Linak Open-Bus Central (endast för FloorLine-i Plus-sängen) Styrboxenheten och batteribackupen sitter under huvudgavelns skydd. De innehåller en säker lågspänningstransformator på 24V. Elmotorerna/styrdonen, batteribackupen, ACK och manöverpanelerna (24V) är anslutna till styrboxen och kopplingsboxarna via damm- och fuktstäta kontakter och kablar.
5. Batteribackup gör driften möjlig vid strömavbrott på upp till 15 minuter vid normal belastning. För att säkerställa lång batterilivslängd ska sängen alltid vara ansluten till vägguttaget. Driftcykeln får inte överskridas.
6. Elskyddet för kablar skiljer sig mellan klass 1-sängar (jordade) och klass 2-sängar (dubbel isolering).

Standardfunktioner

Ryggstödet är en stor madrasspanel som höjs från ett lutat läge till ett upprätt läge, vilket är bekvämt när man sitter och gör att patienten kan njuta av flexibiliteten att byta till flera olika lägen för komfort och hälsa.

Knästöd

Knästödet är en dubbel madrasspanel som delas när den elektroniskt lyfter eller böjer patientens lår och vad vid knäet och kombinerar på så sätt funktionalitet och komfort för både patienten och vårdgivaren.

Auto-Contour

En funktion på manöverpanelen som med hjälp av en knapp justerar både ryggstöd och knästöd samtidigt så att det bildar en "hjärtstol" (cardiac chair), också när sängen är i det lägsta läget.

Batteribackup

Med batteribackupen kan driften av sängen fortsättas vid strömavbrott och när sängen tillfälligt används utan tillgång till eluttag.

Batteriet kan fungera under totalt 15 minuter under normal belastning. Se till att driftcykeln inte överskrids (2 min användning, 18 minuters vila).

För att säkerställa lång batterilivslängd ska sängen alltid vara ansluten till vägguttaget. Om reservbatteriet blir urladdat blir höj- och sänkfunktionerna långsammare eller slutar att fungera. Ett utbytesbatteri måste beställas och monteras.

Batterier som är i gott skick laddas normalt upp på 12 timmar eller under natten när sängen åter ansluts till vägguttaget. Långa perioder utan spänningsanslutning gör att batterierna inte kan ta emot laddning igen. Då måste du beställa och montera en utbytesenhet.

Manöverpanel med bakgrundsbelysning (endast för FloorLine-i Plus)

Manöverpanelen med bakgrundsbelysning gör att patienterna kan styra och justera sin egen säng till olika lägen på det sätt som passar deras olika komfortnivåer under den tid de ligger i sängen. Den mjuka belysningsfunktionen ger patienten möjlighet att använda manöverpanelen under natten, utan hjälp av annan belysning.

Snabbupplåsningssystem för hjärt- lungräddning (HLR) (endast för FloorLine-i Plus-sängen)

HLR-proceduren (kombinerad mun-mot-mun-

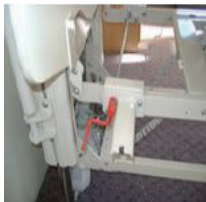

metod och kompressioner av bröstkorgen) används på patienter med hjärtstillestånd. Ryggstödet kan snabbt planas ut mekaniskt med hjälp av någon av snabbspärrarna för HLR-läge som sitter på ryggstödet båda sidor. CPR-knappen på ACK planar också ut sängen

elektriskt till definierat (landsspecifikt) HLR-läge. Den säng som beställs är lämplig för det aktuella landet!

Knappsats för vårdgivare (ACK) (endast för FloorLine-i Plus-sängen)



Knappsatsen för vårdgivare kan användas som komplement till den bakgrundsbelysta manöverpanelen för att justera sängens rörelser. Knappsatsen gör att en sjuksköterska/vårdgivare kan styra sängens lägen, begränsa patientens kontroll över sängen och på så sätt förbättra komforten och säkerheten med knappsatsens spärrfunktion.

Körhandtag (endast för FloorLine-i Plus- sängen)



Ett körhandtag med flera lägen är monterat på sängens fotgavel för att hjälpa vårdgivare att på ett enkelt sätt manövrera sängen. För FloorLine-i är körhandtaget ett tillbehör som är tillval.

Belysning när patienten lämnar sängen (endast för FloorLine-i Plus-sängen)

Sängen är utrustad med två lampor under sängen som är placerade under kopplingsboxarna på vardera sida av sängen. Mjuk belysning runt sängen ger extra säkerhet och komfort. Lamporna styrs via manöverpanelen. De stör inte andra patienter och gör att man slipper ha väggmonterade nattlampor.

FloorLine-i Plus/FloorLine-i

Tillämpningsmiljöer

FloorLine-i-sängen är tillämplig i: Miljö 2, 3 och 4.

FloorLine-i Plus-sängen är tillämplig i: Miljö 1, 2 och 3.

Förklaring av miljöer:

Miljö 1:

Intensivvård/akutvård på ett sjukhus där det fordras medicinsk tillsyn och konstant övervakning dygnet runt samt livsuppehållande system/utrustning finns som kan användas i procedurer som är avgörande för att upprätthålla eller förbättra patientens vitala funktioner.

Miljö 2:

Akutvård på ett sjukhus eller annan medicinsk anläggning där medicinsk tillsyn och övervakning fordras och MEDICINSK UTRUSTNING som används i medicinska procedurer ofta finns för att hjälpa till att upprätthålla eller förbättra PATIENTENS tillstånd.

Miljö 3:

Långtidsvård inom ett medicinskt område där medicinsk tillsyn krävs och övervakning ges vid behov samt MEDICINSK UTRUSTNING kan tillhandahållas för att upprätthålla eller förbättra patientens tillstånd.

OBS! Detta innefattar vårdhem, rehabiliteringskliniker och geriatriska kliniker.

Miljö 4:

Vård i hemmet: Ergonomiska krav är normativa Vård i hemmet där MEDICINSK UTRUSTNING används för att lindra eller kompensera för en skada, ett handikapp eller en sjukdom.

OBS! Detta utesluter användning i alla övriga tillämpningsmiljöer (t.ex. vårdhem, rehabiliteringskliniker och geriatriska kliniker) när en medicinsk säng endast är utformad för tillämpningsmiljö 4.

All övrig användning ska anses strida mot säker, laglig och korrekt användning och kan göra garantin ogiltig.

Avsedd användning

De här sängarna är avsedda att användas vid sjukhusvård och långtidsvård för att erbjuda komfort och kvalitetsvård för personer som är sjuka, svaga, handikappade eller i behov av specialvård.

De här sängarna får endast hanteras av personer som har fått instruktioner i säker hantering. De här sängarna får endast hanteras under de driftförhållanden som beskrivs i denna bruksanvisning.

ALL ÖVRIG ANVÄNDNING SKA ANSES STRIDA MOT SÄKER, LAGLIG OCH KORREKT ANVÄNDNING OCH KAN GÖRA GARANTIN OGILTIG.

Sängarnas huvud- och fotgavlar består av ABS-plast. Sängen består också av elkomponenter och elkablar. Inga ytor är skadliga vid hudkontakt.

Tillbehör som är tillval

Det är viktigt att endast originaltillbehör från Human Care monteras på Human Care-sängar, eftersom olämpliga tillbehör kan ge upphov till skador.

Madrasser

Den medicinska sängen är avsedd att användas med särskilda madrass typer som är 1 980 mm långa, 900 mm breda och 125 mm djupa. Det är viktigt att madrasser av denna storlek används för att minimera riskerna för att fastna och falla.



Olämpliga madrasser kan medföra risker.

Lyftbågen och hur du monterar en lyftbåge

Lyftbågen har till uppgift att utgöra ett stöd för patienten vid förflyttning i sängen. Den får inte användas till annat. Lyftbågen är godkänd för en maxbelastning på 75 kg.

Fästen för lyftbågen är monterade på huvudgavelns benextrusion ovanför det gröna riktningshjulet.

1. Fästena är utformade för att glida upp i det utskjutande fästet.
2. Bild 1 Identifiera det översta fästet eftersom det placeras först.
3. Installera med hjälp av den medföljande skruv- och muttersatsen. Passa in fästets övre spärrbricka i det utskjutande aluminiumfästet. Tryck upp fästet inuti det utskjutande fästet till dess att det sitter helt fast. För in muttersatsen i det utskjutande fästet från fästets nedre del. Tryck muttersatsen så att den möter det övre fästet och dra åt ordentligt med den medföljande skruven.
4. Bild 2. Det nedre fästet kan sedan monteras i det utskjutande fästet nedifrån.
5. För upp lyftbågens fäste i tillbehörsfästet på sockleextrusionen.

6. Bild 3 Dra åt sexkantsskruvarna. Endast droppställningar från Human Care passar på sängarna Bild 4 visar slutpositionen för det nedre fästet.



Bild 1



Bild 2



Bild 3



Bild 4

FloorLine-i Plus/FloorLine-i

Droppställning och hur du monterar en droppställning

Justerbara droppställningar kan monteras i båda ändar av sängen.

Det är viktigt att endast använda en droppställning från Human Care eftersom en olämplig droppställning kan orsaka person- eller saksador. Droppställningen är godkänd för max 7 kg.

Sängen är utrustad med fyra fästen för droppställningar. De är placerade i sängens hörn, bakom huvud- och fotgavlarna.



OBS! Endast droppställningar från Human Care passar på sängarna.

Stödräcke

Stödräcket är utformat för att öka säkerheten när patienten kliver i och ur sängen, har en ergonomisk konstruktion och låg profil som minskar känslan av instängdhet.

Väggstötfångare:

Väggstötfångare skyddar sängens huvudgavel. Denna stötfångare är monterad på den nedre tvärbalken mellan hjulen.

Hållare för syrgasflaska

En praktisk hållare fäster en syrgasflaska av storlek C på FloorLine-i Plus- och FloorLine-i-sängarna.

Körhandtag och hur du monterar körhandtaget

1. Ta bort fotgaveln, båda ändskydden och "snäpphaken"
2. Ta bort de små plastremarna på insidan av båda sockelbenen.

3. Placera körhandtaget med hjälp av de två nedre skruvhålen och fäst med skruvar med knapphuvud på 3 x 15 mm samt brickor
4. Fäst en skruv på 1x25 mm genom "snäpphaken" tillbaka till dess ursprungsläge. Sätt tillbaka ändskydden och fotgaveln. latch' lug back into its original position. Replace end caps and footboard.'



Sänggrindar och användning av sänggrindar

Human Care avråder från användning av sidogrindar, men är dock medvetet om att sidogrindar i vissa fall kan behövas i vården.

Endast originalsidogrindar från Human Care ska monteras på en golvnivåsäng från Human Care, eftersom olämpliga sidogrindar kan orsaka person- och saksador.

Human Care erbjuder sidogrindar i 3 olika versioner; ¾ längd, ½ längd och ¼ längd.



Vid sänkning av sängen se till att hjulen är i en position så att sänggrindarna inte skadar hjulen.

Fälla ihop sänggrinden:

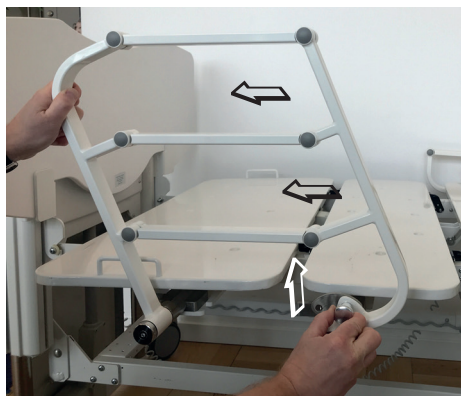

Resa upp sänggrinden:

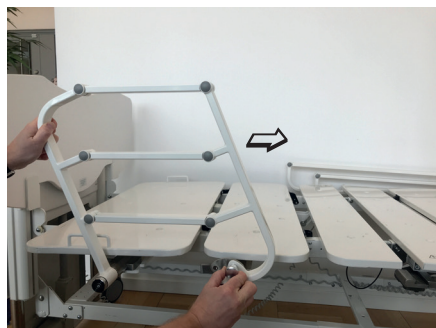

OBS! Klämrisk!



Montera sänggrindar

Vänligen läs separat monteringsinstruktion.

Förlängningssats – förlänga sängen

Standardlängden för madrassbasen för FloorLine-i Plus- och FloorLine-i-sängarna är 2 000 mm, mätt på insidan mellan huvud- och fotgavel.

En sängförlängningssats kan köpas som tillval. Den förlänger sängen med 175 mm till 2 175 mm och ger plats för längre personer.

Krav:

- Två behöriga montörer
- Ett nätuttag/en spänningssenhet
- Arbetsbänk
- Insexnycklar på 3 mm, 4 mm och 5 mm
- Hylsnyckel på 10 mm och 13 mm
- Näbbtång
- Liten, rak skruvmejsel

Innehåll förlängningssats INNEHÅLL

- 2 x förlängningsfästen
- En förlängningspanel för madrassbasen (F8)
- 4 x skruvar/muttrar för förlängningspanelen
- Fullständiga anvisningar för montering av förlängningen.

Förberedelse

1. Bekräfta att alla delar finns med i satsen.
2. Ta bort alla sängkläder och tillbehör.
3. Testa sängens funktioner och genomför en visuell inspektion. Rapportera eventuella fel/skador.
4. Rengör sängen noggrant
5. Se till att det finns en tillräcklig, skyddad golvyta för installation.

FloorLine-i Plus/FloorLine-i

6. Ta bort huvud-/fotgavel och placera dem försiktigt åt sidan.
7. Anslut spänningskabeln till nätuttaget.
8. Se av säkerhetsskäl till att alla hjul är låsta.
9. Använd manöverpanelen för att plana ut/neutralisera alla sänglägen (ryggstöd, knästöd, Trendelenburg/omvänd).

Koppla från kablar

1. För att ge bättre åtkomst till kablar och skruvar, höj sängen till den högsta höjden och lyft ryggstödet och fotgaveln.
2. Lossa ryggstöds- och knästödskablar från fästklämmorna i plast
3. Koppla från knästöds-kabeln (lång) från dess mini-fit-styrkonskontakt genom att först ta bort fästklämman i plast med hjälp av en liten rak skruvmejsel.
4. Lägg fästklämmorna i plast åt sidan och förvara kabeln på ett säkert sätt.
5. Upprepa stegen ovan för ryggstöds-kabeln (kort).

Montera förlängningssatsen

Den nedre balken har en inbyggd justering som gör det möjligt att montera förlängningssatsen på madrassbasens övre balk.

1. Bekräfta att alla delar finns med i satsen.
2. Ta bort huvud- och fotgavlarna.
3. Frigör ryggstöds- och knästödskablar från styrdonen genom att ta bort plastklämman i kontakten.
4. Lossa madrassbasens låsskruvar med en elektrisk skruvdragare (Bild 1).
5. Sväng bort länkfästena vid huvudgaveln och sänk sedan ned madrassbasen på de nedre balkarna vid huvudgaveln (Bild 2).
6. Låt två personer ta bort madrassbasen och försiktigt placera den på en arbetsbänk eller ett bord (Bild 3).

7. Ta bort de 2 fjäddringarna vid fotgaveln på sadeln på den nedre balken (på sängbasen) och ta sedan bort alla 4 stiften (Bild 4).
8. Förläng de nedre balkarna och sätt tillbaka de 4 stiften i de yttersta hålen och därefter fjäddringarna (Bild 5).
9. Ta bort de 2 fjäddringarna på huvudgaveln på sadeln på den nedre balken och ta därefter bort alla de 4 stiften (de nedre balkarna är nu förlängda) (Bild 6).
10. Ta bort madrassbasens låsskruvar och montera dem på förlängningsfästena (Bild 7).
11. Ta bort madrassbasens standardfästen vid fotgaveln och ersätt dem med förlängningsfästena. Observera att stödbrickorna sitter under basen (Bild 8).
12. Montera förlängningspanelen med skruvarna med knapphuvud och Nyloc-muttrar (Bild 9).
13. Låt 2 personer sätta tillbaka den förlängda madrassbasen med fotändan först och se till att nylonbusningarna är i krokarna – dra inte åt låsskruvarna för hårt (Bild 10).
14. Sätt tillbaka ryggstöds- och knästödskablar i styrkonskakterna.
15. Madrass och dyna kan nu placeras på sängen (Bild 11).
16. Kontrollera alla sängfunktioner.



OBS! Balkfästena för standardlängden ska sparas så att sängen kan återställas till standardlängden.



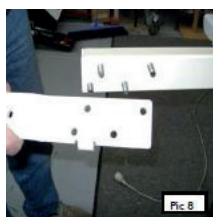
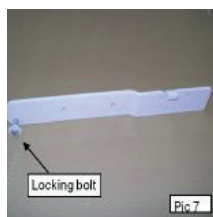
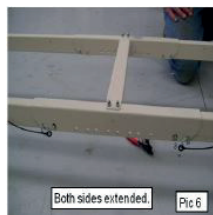
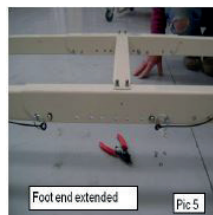
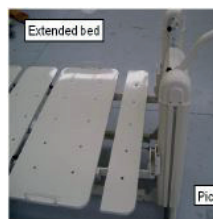
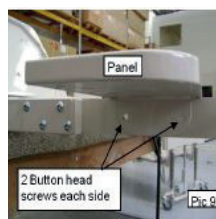
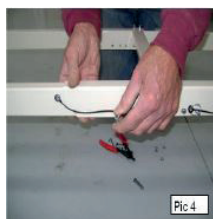
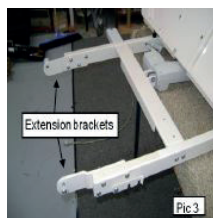

Ta bort förlängningsatsen

Följ instruktionerna ovan i omvänd ordningsföljd för att ta bort en förlängningsstas från en säng.

Säkerhetsanvisningar

Säkerhetssymbol

I denna bruksanvisning används följande säkerhetssymbol:



Denna säkerhetssymbol ersätter inte alla de skriftliga säkerhetsanvisningarna. Du måste läsa säkerhetsanvisningarna och följa dem till punkt och pricka.

Säkerhetsanvisningar för ägare

Med hjälp av denna bruksanvisning, som ska medfölja sängen, måste du säkerställa att alla användare instrueras i säker användning av sängen innan den tas i bruk första gången.

Uppmärksamma alla användare på risker som kan uppstå om sängen inte hanteras korrekt.

Detta gäller speciellt användningen av de elektriska styrenheterna och sidogrindarna (om sådana monterats). Human Care avråder bestämt från användning av sidogrindar.



Olämpliga sidogrindar kan medföra risker.

Observera dina skyldigheter att säkerställa permanent säker funktion hos denna medicinska produkt för att minimera alla risker för patienter, användare och/eller tredje part.

Om sängen används långvarigt är det viktigt att efter en rimlig tid kontrollera alla funktioner och att kontrollera om det finns funktionella eller visuella skador.

FloorLine-i Plus/FloorLine-i

Ägaren ansvarar för att regelbundet utföra förebyggande underhåll.

Tillåt endast personer som har instruerats i dess säkra bruk att hantera sängen.

Se till att vikarierande eller tillfällig personal är tillfredsställande instruerad i säker hantering av sängen.

Säkerhetsanvisningar för användare

- Se till att ägaren instruerar dig i säker hantering av sängen.
- När en patients tillstånd kan leda till att han/hon kan fastna måste madrassbasen ligga kvar i plant läge.
- Kontrollera varje gång innan sängen tas i bruk att den är i perfekt funktionskick.

Om du misstänker någon skada eller bristfällig funktion ska sängen omgäende kopplas bort från nätströmmen och sängen förses med meddelandet "UR FUNKTION" samt tas ur drift.

Se till att det inte finns hinder (t.ex. sängbord, stolar, lyftanordningar, väggfästen eller utrustning, etc.) som kan hindra inställning eller förflyttning av sängen.



**SÄNGEN NÅR NED TILL GOLVET!
PLACERA ALDRIG NÅGOT UNDER
SÄNGEN!**

Kablar och kabelsäkerhet

För att sängen och eventuella externa komponenter ska fungera på ett säkert sätt är det oerhört viktigt att vara noggrann med kablarnas placering.

- Dra spänningskabeln på ett sådant sätt att

den inte kan utsättas för dragkrafter, klippas av, köras över eller skadas av rörliga delar.

- Vid bruk av extern elektrisk utrustning, som patientlyftar, läslampor etc. måste du se till att elkablarna inte kan fastna i eller skadas av sängens delar.
- Manöverpanelen ska, när den inte är i bruk, förvaras så att den inte kan falla ned på golvet. Se till att kabeln inte kan skadas av sängens rörliga delar.
- Innan sängen flyttas är det viktigt att höja madrassbasen till minst 200 mm över golvnivå och därefter koppla från den från vägguttaget. Förvara spänningskabeln på ett säkert sätt på en lämplig hållare för manöverpanelen på huvudgaveln för att se till att den inte kan falla ned på golvet.

Skydda patienten och i synnerhet barn

Informera alltid patienten om säker användning av sängens kontroller. Om patienten inte kan manövrera sängen säkert eller ta sig ur potentiellt farliga positioner kan de utsättas för risk på grund av oavsiktlig justering av de elektriska funktionerna.

- Det rekommenderas att barn inte befinner sig i rummet där sängen finns utan uppsikt.
- Placera manöverpanelen utom räckhåll för barn och riskpatienter för att förhindra att de oavsiktligt startar rörelser hos sängen. Eventuella justeringar kan då endast utföras av eller i närvaro av en person som har instruerats i korrekt hantering av sängen.
- Kontrollera alltid att madrassbasen befinner sig i sitt lägsta läge innan du lämnar en riskpatient i sängen utan uppsikt. Detta minskar risken betydligt för att patienten kommer till skada om han/hon faller ur sängen.
- När en patients tillstånd kan leda till att de kan fastna måste madrassbasen alltid ligga kvar i plant läge.
- Iakttta försiktighet vid användning av sidogrindar. Om sidogrindarna höjs finns

det risk för att lemmar fastnar eller krossas när knä- och ryggstödet justeras. Human Care avråder bestämt från användning av sidogrindar.

Kontroller och inspektioner

Se till att du följer underhållsanvisningarna för att säkerställa att sängen används på ett säkert sätt.

Montering/demontering

Montering

Krav

1. Två montörer
2. Ett eluttag/eluttag eftersom reservbatteriet kanske inte är fulladdat vid leveranstillfället.
3. 3mm & 5mm insexnyckel
4. 13mm & 17mm skiftnyckel/hlsnyckel

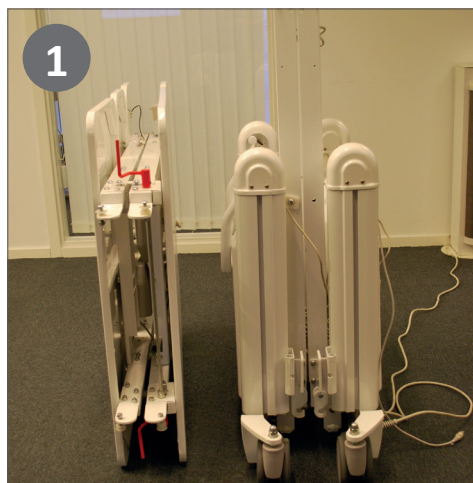

Ingår i sängleveransen: ihopfälld sängbotten, ansluten handkontroll, madrasshållare, huvud-/fotbrädor och hopfälld madrassplattform.

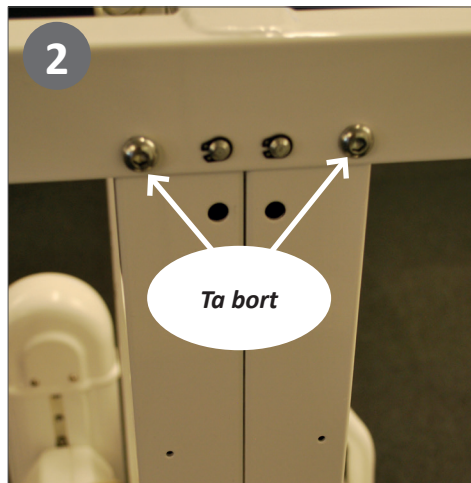

Se till att alla hjul är låsta för säkerhets skull. Använd sedan 5 mm insexnyckeln, ta bort de 4 centrala sadellåsningbultarna. Två vardera är placerade på vardera sidan av sadeln.

FloorLine-i Plus/FloorLine-i

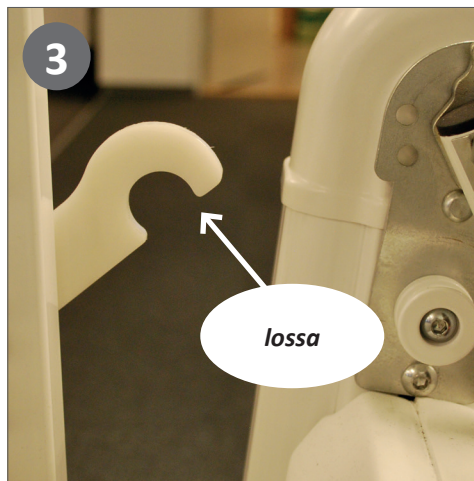

Lås upp två av hjulen på ena sidan och håll de andra två på andra sidan låsta. På båda sidor, lossa transportspärren i plast som håller balken mot piedestalens ändrar.

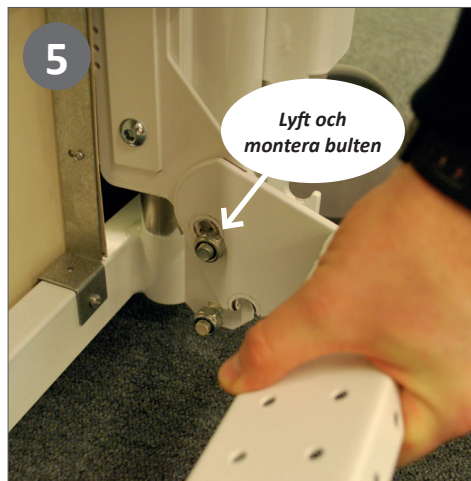

Fäst bultarna i sitt läge. Bultarna kan sitta tätt. Att försiktigt lyfta sadeln hjälper till att passa in varje bult.

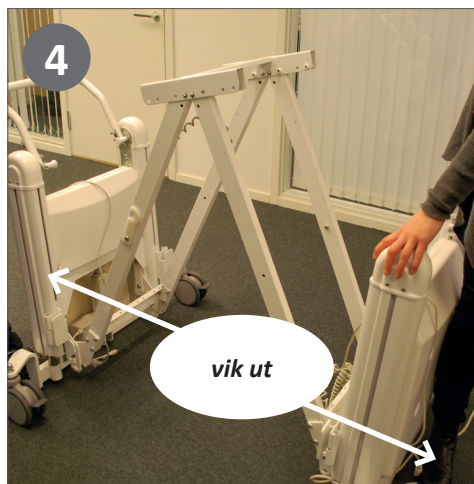

Stå vid sidan av piedestalens ändrar, en person på varje sida och vik ut sängen tills den är platt. En person håller stilla och en drar ut sängen (på sidan med olåsta hjul). Se till att inga kablar är i vägen när du fäller ut sängen!

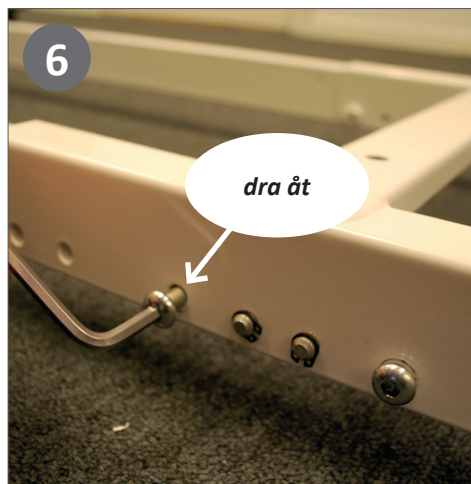

Använd den 5 mm insexnyckeln, sätt tillbaka/sätt i och dra åt de 4 låsbultarna i samma håll på sadeln.



Använd 17 mm-nyckeln och dra åt de 8 Nyloc-bultarna (2 gångjärnsbultar för nedre balk och 2 låsbultar i varje ände).

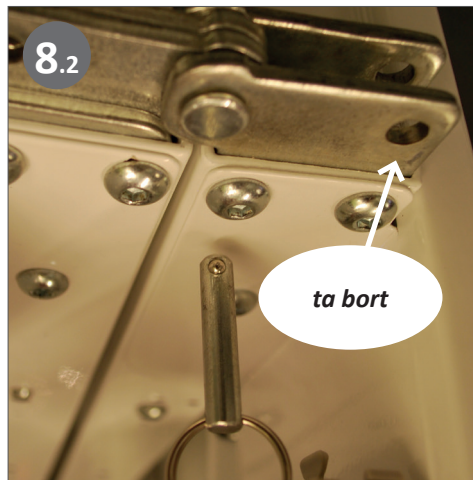

Ta bort de två låslinorna från vardera sidan av mittgångjärnssektionen/övre balksadeln.

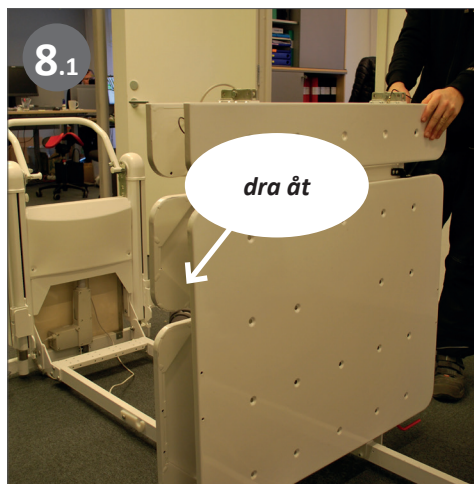

Placera bäddmadrassen på sängbotten som på bilden. Ryggstödspanelen (största panelen) ska placeras vid huvudändan av sängbotten.

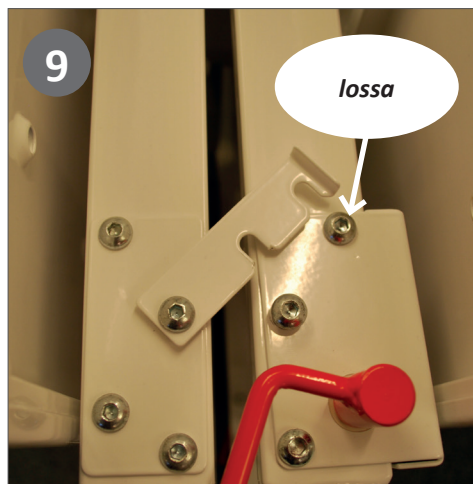

Lossa transportspärren av metall.

FloorLine-i Plus/FloorLine-i

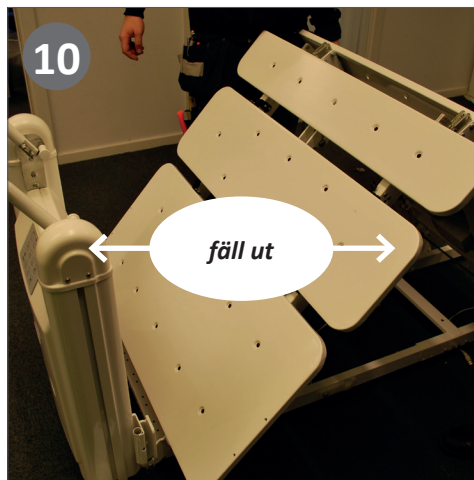

Använd den 5 mm insexnyckeln, sätt tillbaka/sätt i och dra åt de 4 låsbultarna i samma hål på sadeln.

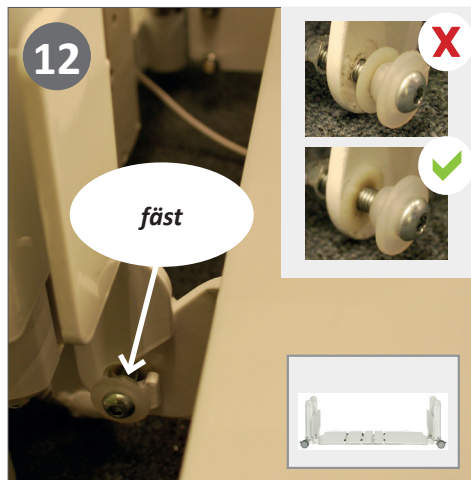

Vid fotändan: lyft balkarna för att fästa de 2 plattformsfästets fästbultar (nylonbusning) i de 2 piedestals fasta J-krokar. Lyft balkarna så att fästbultarna sitter ordentligt. Kroken ska placeras mellan de 2 nylonbusningarna som på bilden.

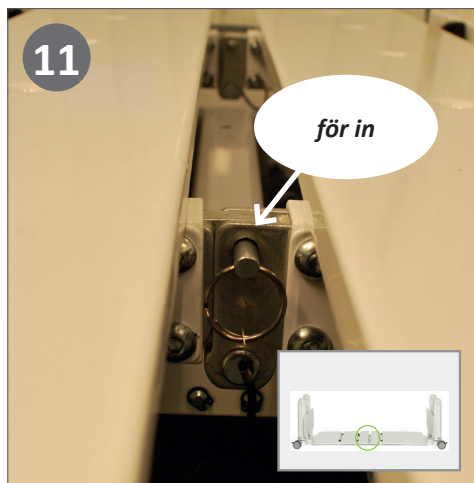

Sätt tillbaka de två låslinorna för att låsa madrassplattformen i ett plant läge.

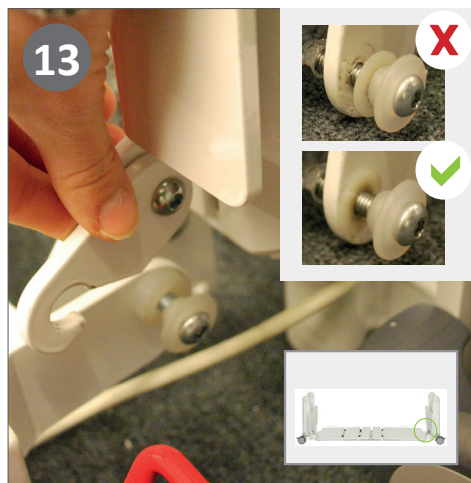

Upprepa stegen från bild 14 i huvudänden.

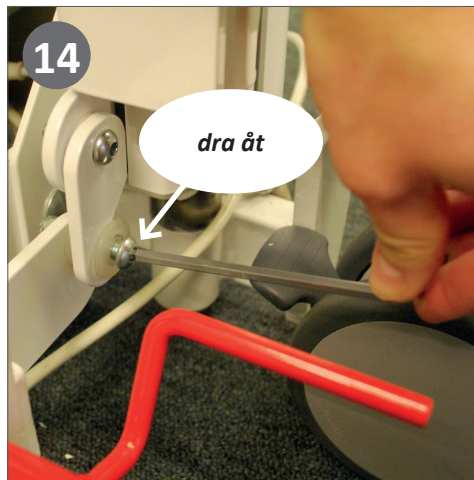

Använd den 5 mm insexnyckeln och dra åt alla 4 fästbultar för övre balk ordentligt och se till att varje bussning är korrekt placerad i sin J-krok.

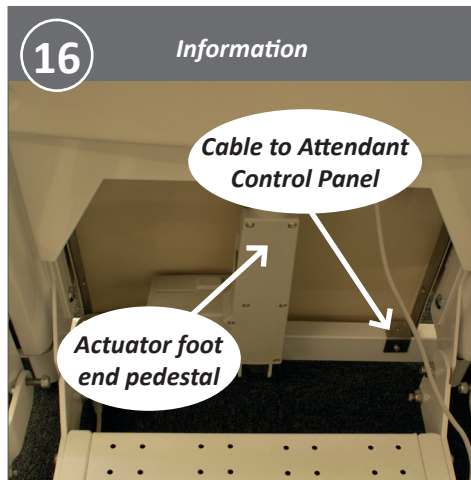

Använd den 5 mm insexnyckeln, sätt tillbaka/sätt i och dra åt de 4 låsbultarna i samma hål på sadeln.

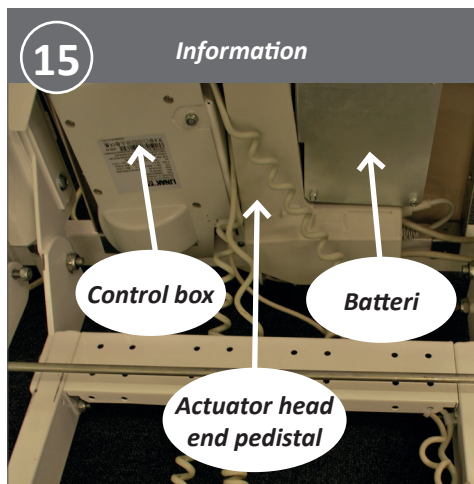

Kablarna går från kontrollboxen och batteriet vid huvudändan. Bild 18-20 gäller endast för FloorLine-i Plus.)

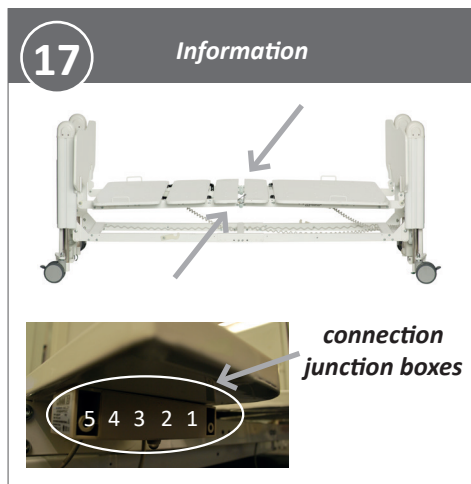

Bilden visar portarna i ljuslådan under sängen där kablarna ska föras in.

FloorLine-i Plus/FloorLine-i

18	Från	Till
	Backrest Actuator	Control Box Port 1.
	Head End Lift Actuator	Control Box Port 2.
	Kneebreak Actuator (see picture 21)	Control Box Port 3.
	Foot End Lift Actuator	Control Box Port 4.
	Under Bed Light Junction # 1.	Control Box Port HB
	Under Bed Light # 1, Port 1.	Under Bed Light # 2, Port 5.
	Under Bed Light # 2, Port 1.	Attendant Control Panel
	Handset	Under Bed Light # 2, Port 2 or 4.
	Port Plugs	Empty Ports

Sätt i kablarna enligt tabellen. Hög sedan sängen.

För sängar med centrallås (90505-90509), Anslut kabel 89754 (Linak 0964461) till sängljuskopplingsdosa på vänster sida och fäst kablarna med klämmor enligt bilden nedan.

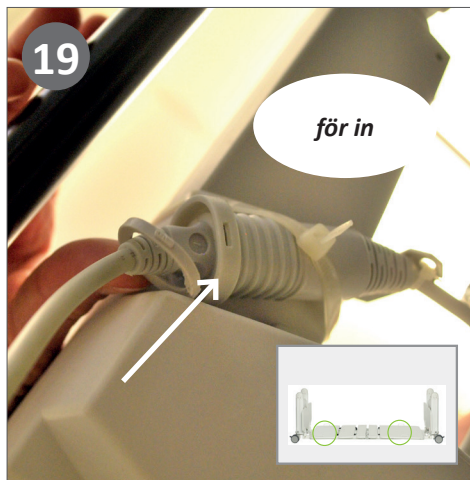

Sätt in den lilla plastringen i kabeln både för ryggstödets manöverkabel och knäbrottsmanöverkabeln.



Placera gavlarna på båda sidor av sängen.

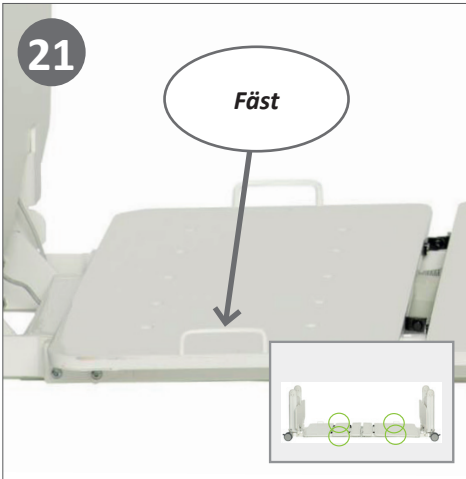

Sängen är klar att användas!

Demontering

Gör monteringsanvisningen omvänt.

Fäst madrasshållarna på båda sidor av sängen. 2 på varje sida.

Användarinstruktioner

Innan du använder denna säng första gången

1. Läs igenom hela denna bruksanvisning för att förstå användningen och alla funktioner. Var uppmärksam på alla säkerhetsfrågor i syfte att förhindra personskada eller skada på sängen.
2. Bekräfta att elförsörjningen och spänningens enheten i uttaget både är kompatibla med sängens spänningskrav och sängens nätkabelkontakt. Detta kan variera mellan olika länder.
3. Kontrollera att nätkabeln är i bra skick och att det inte finns transportskador.
4. Packa upp sängen helt och montera den samt montera alla tillbehör. (se avsnitt montering)
5. Bekräfta att alla kablar (t.ex. spänningskabeln, motorkablar och manöverpanelkablar) är anslutna och säkert dragna bort från sängens rörliga delar så att de inte kan skadas. Bekräfta också att det inte finns något ivägen som kan hindra inställning av sängen.
6. Bekräfta att alla muttrar, låsskruvar, stift och fästordningar är helt isatta och korrekt åtdragna. Se till att batteriet är anslutet till styrboxen.
7. Se av säkerhetsskäl till att alla hjul är låsta om sängen inte ska flyttas.
8. Kontrollera att sängen och dess tillbehör (inklusive alla justeringsfunktioner) är fullt funktionsduglig och i perfekt skick.
9. Rengör och desinficera sängen innan madrassen och eventuella sängkläder placeras på den och den tas i bruk.

FloorLine-i Plus/FloorLine-i

Börja använda sängen

1. Läs och följ anvisningarna i föregående avsnitt, inklusive denna bruksanvisning, och var uppmärksam på säkerhetsproblem och användning under drift.
2. Bekräfta att hjulen är låsta.
3. Se till att det finns utrymme för sängrörelser.

Om ovanstående har uppfyllts kan sängen nu tas i bruk.

1. Bekräfta att brytaren för vägguttaget är avslagen (i länder där detta är tillämpligt).
2. Anslut spänningskabeln till spänningseenheten i väggen/uttaget.
3. Slå på väggbrytaren vid spänningseenheten (varierar mellan olika länder). Sängen ska vara ansluten till vägguttaget och alltid vara påslagen för att garantera att sängens batteribackup är ordentligt laddad och redo att när som helst tas i drift.
4. Kontrollera att sängen har initialiserats, är fullt funktionsduglig och i perfekt skick
5. Bekräfta att sängen har rengjorts och desinficerats.

Börja använda sängen igen

1. Läs och följ anvisningarna i de två föregående avsnitten
2. Genomför en fullständig underhållskontroll. Kontrollera att alla kablar dragits rätt och att det finns utrymme för alla sängjusteringar.
3. Bekräfta att hjulen är låsta.
4. Bekräfta att vägguttaget är avstängt.
5. Kontrollera på nytt nätkabeln/kontakten.
6. Slå på väggbrytaren (i länder där det krävs). Låt den vara på för att ladda backupbatteriet.
7. Bekräfta att sängen är ren och desinficerad.

Denna säng bör vara ansluten till elnätet och vara påslagen hela tiden för att garantera att sängens batteribackup är tillräckligt laddad och redo att användas när som helst.

8. Kontrollera att sängen har initialiserats, är fullt fungerande och i perfekt skick.
9. Bekräfta att sängen har rengjorts och desinficerats.

Börja använda sängen

1. Läs och följ de två föregående avsnitten (läsa bruksanvisningen, ta hänsyn till alla säkerhetsfrågor och användning).
2. Utför en fullständig underhållskontroll för säker sängfunktion och perfekt arbetsskick. Kontrollera särskilt för säker dragning av alla kablar/sladdar och spelrum för alla sängjusteringar.
3. Kontrollera att hjulen är låsta..
4. Bekräfta att vägguttaget är AV.
5. Kontrollera nätsladden/kontakten igen för skador när den inte används, tryck in i vägguttaget.
6. Slå PÅ väggströmbrytaren (i länder där detta är tillämpligt) och låt den vara permanent påslagen för att ladda reservbatteriet.
7. Bekräfta att sängen är rengjord och desinficerad.

Sängens huvudfunktioner

Madrassbasen har fyra huvudpaneler som kan justeras till olika lägen.

Manöverpanel med bakgrundsbelysning FloorLine-i Plus

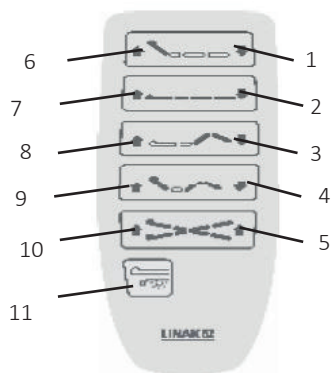

1. Ryggstöd ned
2. Hi-lo ned
3. Knästöd ned
4. Auto-contour ned
5. Trendelenburg lutning
6. Ryggstöd upp
7. Hi-lo upp
8. Knästöd upp
9. Auto-contour upp
10. Omvänd Trendelenburg lutning
11. Belysning under säng på/av

FloorLine-i

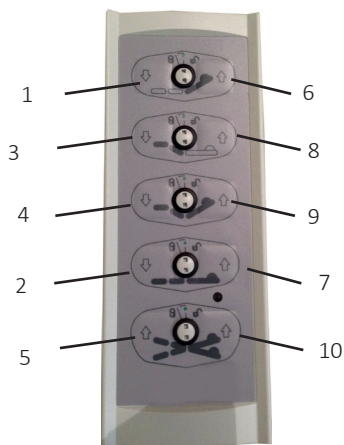

1. Ryggstöd ned
2. Hi-lo ned
3. Knästöd ned
4. Auto-contour ned
5. Trendelenburg lutning
6. Ryggstöd upp
7. Hi-lo upp
8. Knästöd upp
9. Auto-contour upp
10. Omvänd Trendelenburg lutning

Manöverpanelen med bakgrundsbelysning är direkt ansluten till styrboxen via en spiralsladd. Den används främst av patienten och varje knapp har en funktion för höjning (vänster sida) och sänkning (höger sida) som justerar alla lägen för madrassbasen.

- Alla knappar (beskrivs nedan) ska förklaras för patienten.
- Stoppa rörelsen när sängen eller enskilda delar av sängen har nått önskad position genom att släppa knappen.
- Rörelsen i motsatt riktning påbörjas när du trycker på motsvarande knapp.

FloorLine-i Plus/FloorLine-i

- När max höjning eller sänkning har uppnåtts för madrassbas eller ryggstöd stoppas rörelsen automatiskt av en gränställare.
- När manöverpanelen inte är i bruk hakas den på madrassbågen på madrassbasens sida eller över huvud- och fotgavlarna.

OBS: Om ett problem uppstår med manöverpanelen ska du bekräfta att korrekt initialiseringsprocess genomfördes under sängmonteringen.

Lockout (denna information avser endast FloorLine-i-sängen, eftersom lockout för FloorLine-i Plus styrs via knappsatsen för vårdgivare)



En liten blå "lockout-nyckel" av plast som låser alla sängfunktioner medföljer:

1. Sätt i nyckeln i de två hålen i knappen du vill spärra
 2. Vrid försiktigt nyckeln från den gröna "klockan 12"-positionen till öppna- eller låspositionen vid klockan 11 respektive klockan 7
- Vrid försiktigt nyckeln i hålen så att inte stiftet på nyckeln skadas.

Knappsats för vårdgivare (denna information avser endast FloorLine-i Plus-sängen)

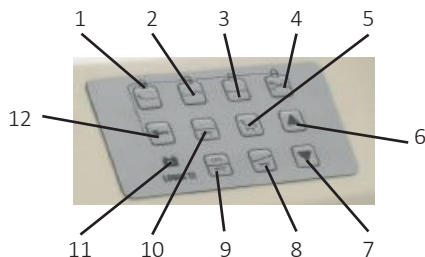

1. Ryggstöd
2. Knästöd
3. Hi-Lo
4. Trendelenburg/omvänd
5. Auto-contour
6. Höj
7. Sänk
8. En knapp för trendelenburg
9. HLR
10. Plana ut sängen
11. Indikatorlampa batteriladdning
12. Lockout

Knappsatsen för vårdgivare (ACK) kan användas som komplement till den bakgrundsbelysta manöverpanelen för att justera sängens rörelser. Knappsatsen gör att en sjuksköterska/vårdgivare kan styra sängens lägen, begränsa patientens kontroll över sängen och på så sätt förbättra komforten och säkerheten för högriskpatienter samt begränsa störningar från besökare med knappsatsens spärrfunktion. Den är placerad vid sängens fotända.

Knapparna för höjning och sänkning fungerar tillsammans med funktionsknapparna. Tryck på en funktionsknapp tillsammans med höjningsknappen (eller sänkknappen).

Funktionsknappar

Ryggstöd – Tryck på ryggstödsknappen OCH höjnings- ELLER sänkningsknappen samtidigt för att justera ryggstödet uppåt eller nedåt.

Knästöd – Tryck på knästödsknappen OCH höjnings- ELLER sänkningsknappen samtidigt för att justera knästödet uppåt eller nedåt.

Hi-Lo – Tryck på Hi-Lo-knappen OCH höjnings- ELLER sänkningsknappen samtidigt för att justera madrassbasens höjd uppåt eller nedåt.

Trendelenburg/omvänd Trendelenburg

Tryck på Trendelenburg/omvänd-knappen OCH höjnings- ELLER sänkningsknappen samtidigt för att placera sängen i Trendelenburg- eller omvänd Trendelenburg-lägena.

LOCKOUT – Tryck på någon funktionsknapp tillsammans med Lockout-knappen för att begränsa den aktuella sängfunktionen. De funktioner som är låsta visar en gul/orange lampa. Om du vill låsa upp trycker du på funktionsknappen på nytt tillsammans med Lockout-knappen. Lampan släcks.

Level Bed – Tryck på Level Bed-knappen OCH höjnings- ELLER sänkningsknappen samtidigt. Sängen tar då först läget till den högsta eller lägsta nivån och därefter planas sängen ut till rakt läge.

Auto-Contour – Tryck på Auto-contour-knappen OCH höjningsknappen samtidigt för att placera sängen i ett auto-contour-läge ("hjärtstol"). Om du trycker på auto-contour-knappen OCH sänkningsknappen samtidigt planar madrassbasen ut, men är fortfarande i ett lutat läge.

CPR – Den här knappen planar automatiskt och snabbt ut madrassbasen till det horisontellt

plana HLR-läget. Rörelsesekvensen planar först ut madrassbasen till ett horisontellt/plant läge och planar därefter ut ryggstödet och knästödet samtidigt.

Single Button Trendelenburg – Tryck på Single-Button-Trendelenburg för ett omedelbart Trendelenburg-läge (huvudet lågt läge/fötterna högt läge).

Sängbasens positioner

- Golvnivå – 99 mm ovanför golvet
- Högsta bashöjd 799 mm
- Ryggstödspanel – 70°
- Lårpanel – 45° } använd tillsammans som
- Vadpanel – 25° } knästödspanelen
- Knästödsläge 110°
- Trendelenburg-lutningsläge 18°
- Omvänd Trendelenburg-lutningsläge 18°
- Huvudet högt Trendelenburg-lutningsläge 45°
- Huvudet lågt Trendelenburg-lutningsläge 45°

Digital styrboxfunktioner (Endast FloorLine-i Plus)

- Batteribackupsystem
- Snabbspärrsystem för HLR (endast P5)
- Belysningen när patienten lämnar sängen/ under sängen (endast P5)
- Servicemonitor (tillval)

FloorLine-i Plus/FloorLine-i

Svänghjul och bromsar

FloorLine-i Plus- och FloorLine-i-sängarna är utrustade med dubbla hjul som standard.

Uppsättningen standardhjul består av:

- 1 svart styr-/riktningshjul
- 3 grå bromshjul



Riktningsspärr

Riktningsspärren (svart) sitter på ett hjul vid huvudgaveln. Den kan låsas i valfritt läge för att hjälpa till att ge en smidig och rak väg genom en korridor.

Hjulet med riktningsspärr ska alltid vara aktiverat i "TILL"-position. Du avaktiverar riktningsspärren genom att trycka ned spaken "FRÅN".

Bromshjul

De bromsade hjulen (grå) spärras genom att trycka ned främre delen av pedalen på varje hjulspak. Detta görs med foten, så det är viktigt att ha lämpliga skyddsskor.

Bromsarna lossas genom att trycka upp på hjulspaken tills bromsen löses.



Du får aldrig aktivera eller lossa bromsarna med händer eller fingrar då det kan leda till skada.



Bromsarna på hjulen får inte användas som färdbröms för att minska hastigheten på sängen är i rörelse.

Flytta sängen

Innan sängen flyttas ska madrassbasen höjas till minst 200 mm från golvet.

- När du ska flytta sängen lossar du först bromsarna på alla de svängbara hjulen så att sängen kan röras fritt.
- **Om sängen flyttas med våld när bromsarna är spärrade kan sängen ta skada.**
- Spärra sedan riktningshjulet för att underlätta styrningen.
- För styrning av enbart framåt- och bakåtrörelser ska riktning-/styrhjulet riktas parallellt med sängens sidokant och därefter ska du trycka ned spärren "TILL" med foten. Då aktiveras spärren på detta hjul så att det går att förflytta sängen rakt framåt och bakåt. Själva hjulet kan positioneras i riktning mot främre eller bakre delen av hjulets utriggare, men vi rekommenderar att det riktas mot sängkantens mitt.

Alltid när sängen lämnas obebakad ska de användbara hjulen av säkerhetsskäl riktas inåt och spärras.

Fälla ihop sängen

För att fälla ihop sängen måste den demonteras. se kapitel montering och demontering.

Snabbspärrsystem för HLR-läge (denna information avser endast FloorLine-i Plus-sängen)

HLR-proceduren (kombinerad mun-mot-mun-metod och kompressioner av bröstkorget) används på patienter med hjärtstillestånd. HLR kan genomföras när sängen är i ett HLR-läge – en helt horisontell, plan madrassbas.

FloorLine-i Plus-sängen är utrustad med snabbspärrar för HLR-läge och även en HLR-knapp på knappsatsen för vårdgivare.

Snabbspärrar för HLR-läge

Dra i någon av de röda snabbspärrarna för HLR-läge som sitter under ryggstödet båda sidor. Detta sänker omedelbart (mekaniskt/manuellt) ryggstödspanelen till ett plant läge.

När du använder snabbspärrarna för HLR-läge FÅR DU INTE stoppa ryggstödspanelen innan den har sänkts ned helt. I annat fall kan styrdonen skadas.

CPR-knappen på ACK

Sängen planas snabbt och elektriskt ut till det horisontellt plana HLR-läget. Rörelsesekvensen planar först ut madrassbasen till ett horisontellt/plant läge och planar därefter ut ryggstödet och knästödet samtidigt. (OBS! Tidiga modeller kan ha en annan sekvens!)

Kontrollera regelbundet mekaniken (se nedan) hos snabbspärrarna för HLR-läge för att säkerställa att systemet alltid fungerar korrekt.

Om intubation eller åtkomst till huvudet fordras...

1. Hög sängen om den är på golvnivå.
2. Ta bort huvudgaveln. Du behöver inte placera huvudgaveln under madrassen, eftersom alla sängbaser från Human Care är tillräckligt kraftiga för att klara effektiva kompressioner av bröstkorgen.
3. Lossa bromsarna så att sängen kan flyttas ut från väggen och ge dig åtkomst till patientens huvud. När sängen är placerad i ett nytt läge bromsar du hjulen på nytt.

Snabbspärrsystem för HLR-läge, funktionsprövning och justeringar

1. Hög ryggstödet med hjälp av manöverpanelen samtidigt som du trycker lätt med handen ovanpå ryggstödspanelen. Ryggstödet ska höjas till sitt högsta läge. Om så inte sker är HLR-kabeln för hårt dragen och spärrmekanismen är delvis aktiverad. Kabeln måste lossas genom en justering (Foto 1).



Foto 1.

2. Kontrollera HLR-kabelns spänning. Den får inte vara för hårt dragen, utan du måste kunna flytta kabeln något lateralt (Foto 2).



Foto 2.

3. HLR-kabeln justeras genom att de två låsmuttrarna lossas och den gängade sektionen förs i önskad riktning, "In" för att lossa eller "Ut" för att dra åt (Foto 3). Båda låsmuttrarna kan nås från madrassbasens undersida.



Foto 3.

4. Upprepa steg 1. Ryggstödet ska höjas till sitt högsta läge när du trycker lätt med handen nedåt.
5. För att säkerställa att snabbspärrsystemet fungerar korrekt höjer du ryggstödet till sitt högsta läge med manöverpanelen, trycker lätt nedåt på ryggstödspanelen med ena handen och lyfter den röda HLR-spärren uppåt med insidan av fingrarna på den andra handen (Foto 4). Ryggstödspanelen bör sänkas snabbt.



Foto 4.

OBS! Efter en inledande inkörningsperiod kan kabeln lossa något. Detta är normalt. En mindre justering måste göras, i enlighet med steg 3.

HLR och intubation (denna information avser endast FloorLine-i-sängen)

HLR-proceduren (kombinerad mun-mot-mun-metod och kompressioner av bröstkorgen) används på patienter med hjärtstillestånd.

HLR kan genomföras när sängen är i ett HLR-läge – en helt horisontell, plan madrassbas.

Om HLR, intubation eller åtkomst till huvudet fordras

1. Höj/sänk sängen till önskad höjd. OBS! Denna FloorLine-i-säng har INTE något snabbspärrsystem för HLR-läge!
2. Ta bort huvudgaveln. Du behöver inte placera huvudgaveln under madrassen, eftersom alla sängbaser från Human Care är tillräckligt kraftiga för att klara effektiva kompressioner av bröstkorgen.
3. Lossa bromsarna så att sängen kan flyttas ut från väggen och ge dig åtkomst till patientens huvud. När sängen är placerad i ett nytt läge bromsar du hjulen på nytt.

Underhåll och service

Checklista inspektion, skötsel och underhåll

Användarinspektion ska utföras med 6 månaders intervall under sängens hela livslängd
Var noggrann när underhåll utförs.

Serienr.:

Kontrollera: Se sängbeskrivning, tillbehör och alla funktioner	Kontrollera om sängen är skadad/ren Bekräfta säker Utför justering/rengöring	OK	Fel: Åtgärd Rengöring Delar att beställa
VISUELL INSPEKTION av elektriska komponenter			
Kablar – kontakter (klämmor)	Inga sprickor/brott, korrekt dragning och inga hängande kablar		
Styrdon och kopplingsboxar Styrboxenhet Batteribackupenhet Belysning under sängen	Inga sprickor/brott/märken/korrosion Lampor fungerar Säkert monterade		
Manöverpanel Knappsats för vårdgivare Trådlös infraröd manöverpanel Flexibel användarpanel	Hölje/membran intakt Bekräfta att bakgrundsbelysning/ indikatorlampor fungerar Bekräfta att ACK-manöverpanelens "lockout" fungerar Säkert monterad		
Tillbehör (t.ex. USB-portar, servicemonitor)	Intakt, ren och säker		
VISUELL INSPEKTION av mekaniska komponenter			
Muttrar/skruvar, skruvar/stift, låsnyckelstift/ klämmor, fästpunkter för gångjärn/fästen/ bussningar	Slitage/skada, dra åt och säkra Ren och fri		
Chassi (sängbas) – sängförlängning Åndskydd Körhandtag	Inga sprickor/märken Ingen flagnande/bortfränt färg Ren och säkert monterad		
Hjul och däck	Slitage/skada, dra åt och säkra Roterar självständigt Testa låsning av bromshjul/riktningshjul Rena och ordentligt åtdragna		
Madrassbaspaneler – sängförlängning Huvud- och fotgavlar Sidogrindsfästen Snabbspärrar för HLR-läge	Inga sprickor/märken Ingen flagnande/bortfränt färg Fästsruvar är åtdragna Ren och säkert monterad		
Tillbehör (t.ex. madrass, grindar, droppställningar)	Intakta, rena och säkert monterade		
Etiketter för serienummer (och service), bruksanvisningar/servicemanualer	På plats och läsbara		

FloorLine-i Plus/FloorLine-i

FUNKTIONSKONTROLL av alla elektriska/mekaniska funktioner

Med hjälp av alla knappar på manöverpanelen och ACK, samt den flexibla användarpanelen och den infraröda trådlösa manöverpanelen, när sådan finns.

Bas Hi-Lo Verklig golvnivå Högsta basnivå	Pröva om helt parallell med golvet Bekräfta hela intervallet i alla 4 hörn Tyst och smidig drift		
Ryggstöd	Bekräfta hela intervallet Tyst och smidig drift		
Knästöd (lår- och vadpaneler)	Bekräfta hela intervallet Tyst och smidig drift		
Trendelenburg och omvänd Trendelenburg	Bekräfta hela intervallet i alla 4 hörn Tyst och smidig drift		
Batteribackup – koppla från nätströmmen för att testa	Kontrollera om helt laddat och i driftskick		
Snabbspärrsystem för HLR-läge-mekanisk spärr/ elektrisk ACK	Bekräfta hela intervallet		
Tillbehör	Intakt, ren och säker		
Kontrollantens namn:	Kontrollantens signatur:		
Resultat av inspektion:	Datum:		

Rengöring

- Human Care-sängar kan rengöras med alla vanliga inom sjukvården förekommande rengöringsmedel.
- Torka av alla ytor med en mjuk trasa fuktad med varmt vatten och ett mildt rengöringsmedel (eller sjukhusets rekommenderade rengöringslösning). Extra noggrannhet ska vidtas på områden där smuts eller damm samlas. Skölj av med rent vatten och torka med pappershanddukar.
- Rengöring av potentiellt smittsamma material som kroppsvätskor. Rengör sängen med en desinficerande lösning.

- Låt den rena sängen torka innan du lägger tillbaka madrassen.



Human Care-sängar får inte rengöras med ångtvätt eller högtryckstvätt.

- Håll inte vätskor på sänggavlarna eller i närheten av delar som innehåller elkomponenter, eftersom elektroniken då kan skadas.

EMC-tabell

Vägledning och tillverkarens intyg om elektromagnetiska emissioner

Denna medicinska säng från Human Care är avsedd att användas i de elektromagnetiska miljöer som beskrivs nedan.

Kunden eller användaren av denna medicinska säng bör säkerställa att den används i denna typ av miljö.

Emissionsprovning	Överensstämmelse	Elektromagnetisk miljö Vägledning
RF-emissioner SS-EN 55011	Grupp 1	Den medicinska sängen använder radiovågor endast för sin interna funktion. Därför är dess RF-emissioner mycket låga och förväntas inte orsaka några störningar på elektronisk utrustning i närheten.
RF-emissioner SS-EN 55011	Klass B	
Emission av övertoner IEC 61000-3-2	Klass A	
Spänningsfluktuationer/ flimmer IEC 61000-3-3	Överensstämmer	Den medicinska sängen lämpar sig för användning i alla typer av miljöer och inrättningar, inklusive i hemmet och i miljöer med direkt anslutning till det allmänna lågspänningsnätet.

Vägledning och tillverkarens intyg om elektromagnetisk immunitet

Denna medicinska säng från Human Care är avsedd att användas i de elektromagnetiska miljöer som beskrivs nedan.

Kunden eller användaren av denna medicinska säng bör säkerställa att den används i denna typ av miljö.

Provning av immunitet	IEC 60601 Testnivå	Överensstämmelse Nivå	Elektromagnetisk, miljö Vägledning
Elektrostatisk urladdning (ESD) IEC 61000-4-2	± 6 kV Kontakt ± 8 kV Luft	± 6 kV Kontakt ± 8 kV Luft	Golven bör vara i trä, betong eller klinker. Om golven är belagda med syntetmaterial ska den relativa fuktigheten vara minst 30 procent.
Elektrostatiska transienter/pulsskurar IEC 61000-4-4	± 2 kV Huvudledningar ± 1 kV Ingångs-/utgångsledningar	± 2 kV Huvudledningar ± 1 kV Ingångs-/utgångsledningar	Nätströmskvaliteten ska motsvara den i en typisk kommersiell miljö eller sjukhusmiljö.
Stötpulser IEC 61000-4-5	± 1 kV Differentialläge ± 2 kV Likfasläge	± 1 kV Differentialläge ± 2 kV Likfasläge	Nätströmskvaliteten ska motsvara den i en typisk kommersiell miljö eller sjukhusmiljö.

FloorLine-i Plus/FloorLine-i

Spännings-sänkningar, korta avbrott och spänningsvariationer i elnätets ingångsledningar IEC 61000-4-11	<p>< 5 % UT (>95 % sänkning i UT) för 0,5 cykel</p> <p>40 % UT (>60 % sänkning i UT) för 5 cykler</p> <p>70 % UT (>30 % sänkning i UT) för 25 cykler</p> <p>< 5 % UT (>95 % sänkning i UT) för 5 sek</p>	<p>< 5 % UT (>95 % sänkning i UT) för 0,5 cykel</p> <p>40 % UT (>60 % sänkning i UT) för 5 cykler</p> <p>70 % UT (30 % sänkning i UT) för 25 cykler</p> <p>< 5 % UT (>95 % sänkning i UT) för 5 sek</p>	<p>Nätströmskvaliteten ska motsvara den i en typisk kommersiell miljö eller sjukhusmiljö.</p> <p>Om den medicinska sängen måste användas under ett strömbrott rekommenderas att den medicinska sängen ansluts till en avbrottsfri strömkälla eller ett batteri.</p>
Kraftfrekvens (50/60 Hz) Magnetfält IEC 61000-4-8	3 A/m	3 A/m	De kraftfrekventa magnetfälten bör ligga på nivåer som är karakteristiska för en typisk kommersiell eller sjukhusmiljö.

OBS: UT motsvarar växelspänningen innan testnivån tillämpades.

Vägledning och tillverkarens intyg om elektromagnetisk immunitet

Denna medicinska säng från Human Care är avsedd att användas i de elektromagnetiska miljöer som beskrivs nedan.

Kunden eller användaren av denna medicinska säng bör säkerställa att den används i denna typ av miljö.

Provning av immunitet	IEC 60601 Testnivå	Överensstämmelse Nivå	Elektromagnetisk, miljö Vägledning
Ledningsbunden RF IEC 61000-4-6	3 Vrms 150 kHz – 80 MHz	3 V	Bärbar och mobil RF-kommunikationsutrustning ska inte användas närmare någon del av den medicinska sängen, inklusive kablar, än det rekommenderade separationsavståndet som beräknas ur den ekvation som är tillämplig för sändarens frekvens.
Utstrålad RF IEC 61000-4-3	3 V/m 80 MHz – 2,5 GHz	3 V/m	<p>Rekommenderat separationsavstånd</p> $d = \left[\frac{3,5}{V_1} \right] \sqrt{P}$ $d = \left[\frac{3,5}{E_1} \right] \sqrt{P} \quad 80 \text{ MHz till } 800 \text{ MHz}$ $d = \left[\frac{7}{E_1} \right] \sqrt{P} \quad 800 \text{ MHz till } 2,5 \text{ GHz}$

d är det rekommenderade separationsavståndet i meter (m).

P är sändarens maximala uteffekt i watt (W) enligt sändarens tillverkare.

a) Fältstyrkor från fasta RF-sändare, fastställda genom en elektromagnetisk undersökning på plats ska vara lägre än överensstämmelsenivån inom varje frekvensintervall. b) Fältstyrkor från fasta sändare, t.ex. basstationer för radiotelefoner (mobila/trådlösa) och landmobilradio, amatörradio, AM- och FM-radiosändningar och tv-sändningar kan inte med noggrannhet förutsägas teoretiskt. En elektromagnetisk undersökning på plats bör övervägas för att utvärdera den elektromagnetiska miljön som skapas av fasta RF-sändare. Om den uppmätta fältstyrkan där den medicinska sängen används överstiger ovanstående tillämpliga RF-överensstämmelsenivå, ska man kontrollera att den medicinska sängen fungerar normalt. Om onormal drift observeras kan ytterligare åtgärder behöva vidtas, exempelvis justering eller omplacering av den medicinska sängen.

b) Över frekvensintervallet 150 kHz till 80 MHz ska fältstyrkorna vara lägre än 3 V/m.

ANM. 1 Störningar kan förekomma i närheten av utrustning som är märkt med följande symbol:

ANM. 2 Vid 80 MHz och 800 MHz ska det högre frekvensintervallet tillämpas.

ANM. 3 Dessa riktlinjer görs ej gällande i alla situationer.

Elektromagnetisk spridning påverkas av absorption och reflektion från byggnader, föremål och personer.

Rekommenderade minsta avstånd mellan bärbar och mobil RF-kommunikationsutrustning och den medicinska sängen

Den medicinska sängen är avsedd för användning i en elektromagnetisk miljö där RF-strålningsstörningar kontrolleras. Kunden eller användaren av den medicinska sängen kan hjälpa till att förebygga elektromagnetiska störningar genom att upprätthålla ett minsta avstånd mellan portabel och mobil RF-kommunikationsutrustning (sändare) och den medicinska sängen enligt nedanstående rekommendationer, och i enlighet med kommunikationsutrustningens maximala uteffekt.

Sändarens högsta märk-uteffekt (W)	Separationsavstånd enligt sändarens frekvens (m)		
	150 kHz till 80 MHz	80 MHz till 800 MHz	800 MHz till 2,55 GHz
	$d = \left[\frac{3,5}{V_1} \right] \sqrt{P}$	$d = \left[\frac{3,5}{E_1} \right] \sqrt{P}$	$d = \left[\frac{7}{E_1} \right] \sqrt{P}$
0,01	0,12	0,40	0,40
0,1	0,37	1,26	1,26
1	1,17	4,00	4,00
10	3,69	12,65	12,65
100	11,67	40,00	40,00

För sändare vars maximala uteffekt inte finns i listan, kan det rekommenderade separationsavståndet (d) i meter (m) uppskattas genom den ekvation som gäller för sändarens frekvens, där P är sändarens maximala uteffekt i watt (W) enligt sändarens tillverkare.

ANM. 1

Vid 80 MHz och 800 MHz ska separationsavståndet för det högre frekvensintervallet tillämpas.

ANM. 2

Dessa riktlinjer görs ej gällande i alla situationer. Elektromagnetisk spridning påverkas av absorption och reflektion från byggnader, föremål och personer.

Trouble shooting

Problem	Cause	Remedy
Bed functions are slow	Backup battery is low due to bed not being connected to power source and off at mains power outlet	Confirm mains power cable is plugged in, and outlet switch is turned on, to recharge the battery
Handset does not work	Backup battery has flattened due to bed not being connected to power source and off at mains power outlet	Confirm mains power cable is plugged in, and outlet switch is turned on, to recharge the battery
Handset does not work	Handset cable or mains power cable has been run over by the bed being moved incorrectly	Visually check that mains power and handset cables have no cracks and are intact
Handset does not work	Handset is damaged from being dropped	Order replacement handset
Bed stops operating mid movement	Over-temperature safety cut-off switch activated due to overload on duty cycle	Stop usage of bed functions, until it cools down
One button on the handset does not work	The corresponding actuator or its cable may be damaged or become disconnected	Check that the corresponding actuator and its cables for are correctly connected and are intact
Several buttons on the handset do not work	The control box or any of its cables may be damaged or have become disconnected	Check that all cables are correctly connected and are intact

LJUDFELINDIKATIONER:

FÖRLORAD POSITION på ett styrdon indikeras genom en återkommande ljudsignal 200 msek PÅ/200 msek AV.

- Prova att genomföra INITIALISERINGS-/ÅTERSTÄLLNINGSPROCEDUREN för manöverpanelen och kör sedan alla funktioner i tur och ordning. Om problemet kvarstår ska du leta efter och kontrollera det trasiga styrdonet eller kabeln för att se om det förekommer skada och om så krävs byta ut den.

ALLVARLIGT FEL indikeras genom en återkommande ljudsignal 50 msek PÅ/500 msek AV.

- Prova att genomföra INITIALISERINGS-/ÅTERSTÄLLNINGSPROCEDUREN för manöverpanelen och kör sedan alla funktioner i tur och ordning. Om problemet kvarstår ska du leta efter och kontrollera det trasiga styrdonet eller kabeln för att se om det förekommer skada och om så krävs byta ut den.

BATTERI URLADDAT indikeras genom en ljudsignal på 1 sekund när en funktion aktiveras.

- Ladda eller byt ut batteriet.

ÖVERHETTNING indikeras med en konstant ljudsignal när en funktion aktiveras.

- Låt systemet svalna innan du använder det på nytt.
- Ange sängens individuella serienummer när du beställer reservdelar.
- Beskriv/fotografera-skanna de delar som behövs när du ringer/skickar e-post.
- Vi rekommenderar att endast godkända tillbehör/reservdelar från Human Care används på sängar från Human Care.
- Garantin kan bli ogiltig och personskada eller sakskada kan uppstå om andra reservdelar används.

Återvinning

Felaktig kassering av denna utrustning och dess komponentdelar, i synnerhet batterier och andra elektriska delar, kan avge ämnen som är farliga för miljön. Kassera i enlighet med alla gällande och nationella förordningar. EU:S

WEEE- och RoHS-direktiv ställer krav på att denna produkt inte slängs som allmänt avfall. Konstruktionsmaterial Sängen är tillverkad till övervägande delen av stål, eller rostfritt stål. Ytorna är pulverlackerade.

Reservdelar

Vänligen se separat reservdelsmanual.

Gebrauchsanweisung



Wichtig!

Sie müssen das Benutzerhandbuch für Ihr Gerät lesen, bevor Sie es verwenden können. Bewahren Sie diese Broschüre und Informationen für die zukünftige Verwendung auf.

Symbole



Das Symbol **WARNUNG** weist auf eine möglicherweise gefährliche Situation hin, die, wenn sie nicht vermieden wird, zu schweren Verletzungen des Benutzers oder zu Sach- und / oder Geräteschäden führen kann.



Das Symbol **INFORMATION** kennzeichnet Empfehlungen und Informationen für eine ordnungsgemäße und störungsfreie Verwendung.



Das Symbol **GEWICHTSKAPAZITÄT** gibt das maximale Benutzergewicht für das Produkt an. Überschreiten Sie dieses Gewicht unter keinen Umständen.



Das **CE**-Kennzeichnungssymbol zeigt an, dass es sich bei dem Produkt um ein Medizinprodukt gemäß der Definition des Medizinprodukts in der EU-Richtlinie 93/42/EEC (MDD) und / oder der EU-Verordnung 2017/745 (MDR) handelt.



Das Symbol **MEDICAL DEVICE** zeigt an, dass das Produkt den Anforderungen der EU-Richtlinie 93/42/EEC (MDD) und / oder der EU-Verordnung 2017/745 (MDR) entspricht.



RECYCLE gemäß den örtlichen Vorschriften.



LESEN SIE DIE ANWEISUNGEN und vergewissern Sie sich, dass Sie sie vollständig verstanden haben, bevor Sie dieses Produkt verwenden.



Produktänderungen sind nicht gestattet. Überprüfen Sie vor jedem Gebrauch, dass die Produkt nicht beschädigt oder verschlissen ist.

Die Produkte von Human Care werden ständig weiterentwickelt und aktualisiert, um unseren Kunden höchste Qualität zu bieten. Wir behalten uns das Recht vor, Konstruktionsänderungen ohne vorherige Ankündigung vorzunehmen.

Stellen Sie immer sicher, dass Sie die neueste Version des Handbuchs haben, die zum

Herunterladen von unserer Website verfügbar ist www.humancaregroup.com.

Wenden Sie sich an Ihren Händler vor Ort, wenn Sie Fragen zum Produkt und seiner Verwendung haben.

Hinweis für den Anwender/Patienten im

Falle eines schwerwiegenden Vorfalls Jeder schwerwiegende Vorfall in Zusammenhang mit dem Produkt muss unverzüglich dem örtlichen Ansprechpartner, der dem Hersteller, und der zuständigen Behörde des Landes, in dem der Anwender/Patient seinen Wohnsitz hat, gemeldet werden.

Konformitäten und Standards

Human Care ist ein nach ISO 13485:2016 zertifiziertes schwedisches Unternehmen für medizinische Geräte. Das Qualitätsmanagementsystem entspricht US 21 CFR Part 820.

Dieses Bett entspricht allen Anforderungen der internationalen IEC / ISO-Normen: IEC 60601-2-52: 2009

Das Produkt ist gemäß der EU-Richtlinie 93/42 /EEC (MDD) und / oder der EU-Verordnung 2017/745 (MDR) als Medizinprodukt der Klasse I CE-gekennzeichnet. Das CE-Zeichen befindet sich auf der Produkt.

Produktbeschreibung

Diese Gebrauchsanweisung enthält wichtige Informationen für den Nutzer des Produktes. Alle Personen, die das Produkt verwenden, müssen diese Gebrauchsanweisung durchlesen sowie den Inhalt vollständig verstehen und befolgen. Bewahren Sie die Gebrauchsanleitung zur späteren Verwendung an einem sicheren und für alle Nutzer zugänglichen Ort auf.

Human Care bedankt sich bei Ihnen für das Vertrauen, das Sie uns und unseren Produkten entgegengebracht haben, als Sie sich für den Kauf dieses FloorLine-i Plus-Bettes entschieden haben. Wir sind sicher, dass Ihre Investition in dieses hochwertige und langlebige Produkt Ihnen viele Jahre exzellenten und kostengünstigen Service bieten wird.

Jedes Bett wurde auf Sicherheit und Funktionalität getestet und hat die Fabrik in einwandfreiem Zustand gelassen.

Dieses Benutzerhandbuch informiert Sie als Bediener und Ihre Benutzer über alle Produktmerkmale, die vollständige Montage und alle Betriebsfunktionen, die zur Gewährleistung einer einfachen Bedienung und zur sicheren Handhabung dieses Bettes in seiner normalen und erwarteten Umgebung erforderlich sind.

You should therefore also regard this User Manual, as a practical reference book, to be kept near the bed and readily available at all times, for anyone involved in its use or operation.

Wir wünschen Ihnen und den Bettnutzern viel Erfolg bei der Betreuung Ihrer Patienten,

Bewohner oder Gäste in einem sicheren, komfortablen und vielseitigen Bett.



ist ein Warndreieck, das für Situationen verwendet wird, die besondere Sorgfalt und Aufmerksamkeit erfordern.

VORSICHT!

Montieren oder bedienen Sie das Bett nicht, bevor Sie dieses Handbuch gelesen haben, da dies zu Verletzungen oder Produktschäden führen kann!

Bei Ungewissheiten oder Fragen wenden Sie sich bitte an Human Care.

Lebensdauer des Produktes

Die erwartete Lebensdauer des Produktes beträgt zehn (10) Jahre, wenn das Produkt gemäß den erstellerhinweisen bestimmungsgemäß verwendet und gewartet wird, abhängig von der Nutzungsintensität und der maximalen Belastung während des Gebrauchs. Wenn das Produktlabel nicht mehr lesbar ist, sollte das Produkt entsorgt werden.

FloorLine-i Plus/FloorLine-i

Schilder

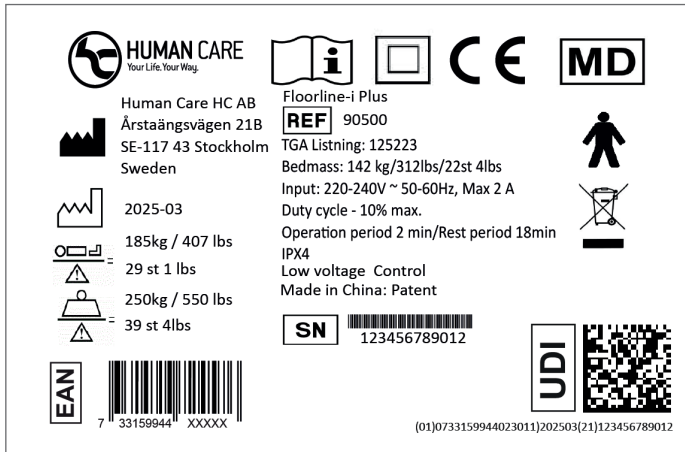

Schild (Nur ein Beispiel.)

Das Schild ist am unteren linken Kopfe des Betts angebracht und weist nach außen.

	Lesen Sie das Handbuch
	Elektrische Schutzklasse 2 - Doppelisolierung
	CE Kennzeichnung
	MD Kennzeichnung
	Hersteller
	Herstellungsdatum
	Maximales Benutzergewicht

	Sichere Arbeitslast
	Katalognummer
	Typ B - Ausrüstung zum Schutz vor Stromschlag
	Keine Entsorgung über den Hausmüll!
	Bar code: European Article Number
	QR code: Unique Device Identification
	Seriennummer

Technische Daten

Nennspezifikationen (mm - kg)	
Art. nr. Floorline-i: 90300 (EU), 90301 (AU), 90302(NA), 90303 (UK)	
Art. nr. Floorline-i Plus: 90500 (EU), 90501 (AU-1), 90502 (AU-2), 90503(NA), 90504 (UK)	
Länge der Matratzenauflage (Standard) *	2000 mm
Länge der Matratzenauflage (mit Verlängerungsset) *	2175 mm
Gesamtlänge des Betts (standardmäßig-ausgezogen) *	2325-2500 mm
Breite der Matratzenauflage	900 mm
Gesamtbreite des Betts	925 mm
Einstellungsbereich für Höhe der Matratzenauflage	99-799 mm
Unterbaugewicht	FloorLine-i Plus: 85 kg FloorLine-i: 84 kg
Gewicht der Matratzenauflage	FloorLine-i Plus: 55 kg FloorLine-i: 54 kg
Gesamtgewicht des Betts **	FloorLine-i Plus: 150 kg FloorLine-i: 150 kg
Ausgangsspannung Bettbetrieb	Max. 24 V GS
Eingangsspannung/Frequenz	- 90500-90503, 90504, 90300-90301, 90303: 220-204 V, 50 Hz - 90503, 90302: 110-120 V, 60 Hz
Hörbare akustische Energie	< 65 dB
Einschaltdauer – Betriebszeit	10%; max. 2 min Betrieb bei 18 min Inaktivität.
Elektrische Schutzklassifizierung	- 90500, 90502, 90504, 90300, 90301 90303: Klasse 2 – Doppellisolierung - 90501, 90503, 90302: Klasse 1 – Geerdet
Schutzart	IPX4
Netzstromstärke	- 90500-90503, 90504, 90300-90301, 90303: Max. 2 A - 90503, 90302: Max. 4 A
Plattenwinkel der Matratzenauflage:	
Rückenlehne	70°
Oberschenkel	45°
Knie	110°
Unterschenkel	25°
Trendelenburg/Anti-Trendelenburg	18°
Sichere Arbeitslast (SWL): Matratzenunterbau und Bett	250 kg
Maximales Benutzergewicht (MUW)	185 kg

* Die Betten werden normalerweise in Standardlänge geliefert (Schlafbereich 2000 x 900 mm). Ein Ausziehen auf 2175 mm ist mithilfe des optionalen Verlängerungssets und Kissens möglich.

** Zubehörgewicht nicht inbegriffen.

Sämtliche Messungen unterliegen den handelsüblichen Herstellungstoleranzen. (Irrtümer und Auslassungen vorbehalten.)

Die Seriennummer des Betts ist auf dem silberfarbenen Schild angegeben, das sich an der oberen Strebe unter der Rückenlehnenplatte am Kopfende des Betts auf derselben Seite wie die grüne Laufrolle befindet. Diese Nummer ist für Serviceleistungen, Ersatzteile oder die Bestellung zusätzlichen Zubehörs erforderlich. Notieren Sie diese Nummer an der dafür vorgesehenen Stelle auf der Frontabdeckung und in der Prüfliste.

FloorLine-i Plus/FloorLine-i

Produktbeschreibung

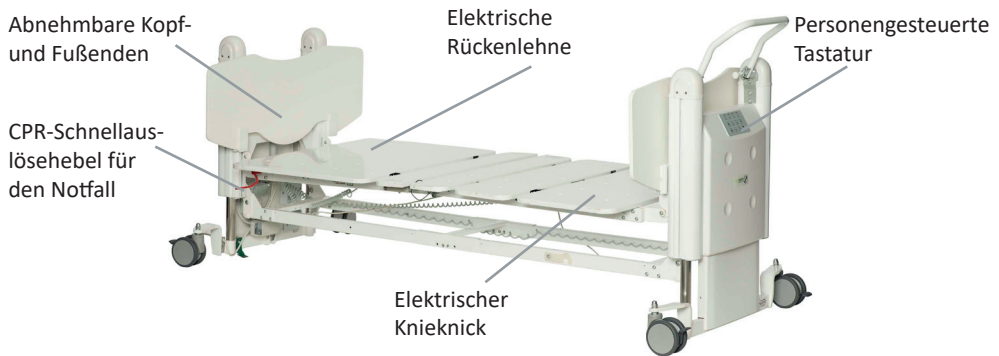

Das Produkt besteht aus:

- Unterbau
- Matratzenauflage
- Kopf- und Fußende
- Handsteuerung
- Matratzenhalterungen
- Kunststoffbeutel mit Benutzerhandbuch und Inbusschlüssel

Bedieneranweisungen:

Beachten Sie überdies die Bedienerpflichten für den fortwährend sicheren Betrieb dieses medizintechnischen Produkts, um Risiken für Patienten, Benutzer und bzw. oder Dritte zu minimieren.

Jede elektrische oder nicht-elektrische Komponente der technischen Ausrüstung kann sich bei unsachgemäßer und vom Benutzerhandbuch abweichender Bedienung und Wartung als gefährlich erweisen. Halten Sie sich über den gesamten Betrieb auf dem Laufenden und führen Sie eine regelmäßige Ausrüstungswartung durch.

Definitionen:

Als Bediener (z.B.: Klinik, Krankenhaus, Krankenhausverwaltung, Pflegeheim) gelten

alle physischen und juristischen Personen, die Eigentumsrechte am Bett besitzen (selbst dann, wenn das Bett gemietet, vermietet oder geleast ist).

Die Verantwortung für den sicheren Betrieb dieses Betts liegt beim Bediener.

Benutzer

(medizinische Fachkräfte, Krankenschwestern und -pfleger, Ärzte, Begleitpersonen und Pflegemitarbeiter) sind alle diejenigen Personen, die aufgrund ihrer Ausbildung, Erfahrung oder einer sorgfältigen Unterweisung in der Betthandhabung das Bett auf eigene Verantwortung bedienen können. Darüber hinaus sind sie befähigt, mögliche Gefahren zu erkennen und zu vermeiden sowie den klinischen Zustand des Patienten einzuschätzen.

Patient, Heimbewohner oder Gast

In diesem Handbuch gilt eine Person als Patient, wenn sie krank, gebrechlich, behindert oder pflegebedürftig ist, oder das Bett aus einem anderen Grund belegt.

Bei einer Neuzuweisung des Betts ist stets der Patient bzw. die Patienten vom Bediener oder Benutzer über sämtliche wichtigen

und patientenrelevanten Funktionen zu unterrichten.

Konstruktion

Matratzenauflage: Die Matratzenauflage ist viergeteilt: Rückenlehne, Sitzbereich und doppelplattiger Knieknick. Die Matratzenauflage lässt sich waagrecht in der Höhe verstellen. Das Bett lässt sich in die Kopftiefposition (Trendelenburg-Lagerung) oder Fußtiefposition (Anti-Trendelenburg-Lagerung) verstellen.

Fahrgestell:

Das Fahrgestell besteht aus geschweißtem Stahl. Es umfasst vier einzeln arretierbare Laufrollen mit: 3 graue gebremste Laufrollen und 1 schwarze Richtungsauflafrulle.

Elektrisches Einstellsystem:

Das elektrische Einstellsystem umfasst:

1. Hintergrundbeleuchtete Handbedienung zur Steuerung der Bettpositionen durch den Patienten. Diese Fernbedienung ist per Spiralschnur mit der Steuereinheit des Betts verbunden. Sie besteht aus einer widerstandsfähigen, pflegeleichten, abwaschbaren Kunststoffummantelung mit einer hintergrundbeleuchteten Membrantastatur.
2. Die personengesteuerte Tastatur ACK (nur für FloorLine-i Plus-Bett) befindet sich am Fußende des Betts. Sie wird ersatzweise zur Handbedienung verwendet oder wenn diese gesperrt ist, und erhöht die Benutzerfreundlichkeit für das medizinische Personal. Sie verfügt über eine abwaschbare Folientastatur mit Signallampen.
3. Antriebe und Verteilerdosen zur Einstellung und Steuerung von Rückenlehne, Knieknick und Betthöhe.
4. Die zentrale Linak OpenBus-Steuereinheit (nur für FloorLine-i Plus-Bett) und die Akkusicherungsfunktion befinden sich unter der Kopfenabdeckung.

Sie verfügen über einen sicheren Niederspannungstransformator (24 V). Elektromotoren/Antriebe, Akkusicherungsfunktion, personengesteuerte Tastatur und Handbedienung (24 V) sind Steuereinheit und Verteilerdosen über staub- und feuchtigkeitsbeständige Stecker sowie Leitungen/Kabel angeschlossen.

5. Die Akkusicherungsfunktion erlaubt bei normaler Belastung einen Notbetrieb von bis zu 15 min. Um eine lange Lebensdauer der Akkus sicherzustellen, ist das Bett stets an die Netzversorgung anzuschließen. Überschreiten Sie nicht die Einschaltdauer.
6. Der elektrische Schutz der Kabel und Leitungen variiert zwischen Betten der Klasse 1 (geerdet) und Klasse 2 (Doppelisolierung).

Standardausstattung

Bei der Rückenlehne handelt es sich um eine große Matratzenplatte, die sich für eine bequeme Sitzposition von der Rückenlage in die aufrechte Position verstellen lässt. Der Patient genießt somit die Flexibilität mehrerer Positionen, was seinem Komfort und seiner Gesundheit dient.

Knieknick

Beim Knieknick handelt es sich um ein Doppelmatratzenplatte. Sie teilt sich, wenn Ober- und Unterschenkel im Kniebereich angehoben bzw. gebogen werden. Somit verbinden sich Funktionalität und Komfort. Dies dient sowohl dem Patienten als auch dem Pflegepersonal.

Auto-Contour

Eine Funktion der Handbedienung, die mittels einer Taste Rückenlehne und Knieknick gleichzeitig in die Position eines kardiologischen Stuhls bringt, selbst wenn sich das Bett in seiner tiefsten Höhenposition befindet.

FloorLine-i Plus/FloorLine-i

Akkusicherung

Die Akkusicherungsfunktion ermöglicht den Bettbetrieb bei Stromausfall oder bei einer vorübergehenden Trennung vom Stromnetz. Der Akku ist für eine Gesamtzeit von bis zu 15 min bei normaler Belastung ausgelegt. Überschreiten Sie dabei die Einschaltdauer nicht (2 min Betrieb, 18 min Pause).

Um eine lange Lebensdauer der Akkus sicherzustellen, ist das Bett stets an die Netzversorgung anzuschließen. Lässt die Akkusicherungsfunktion nach, verlangsamen sich die Hebe-/Absenkfunktionen oder schalten sich ab. Ein Ersatz ist zu bestellen und zu montieren.

Akkus in einem ordnungsgemäßen Betriebszustand laden sich normalerweise innerhalb von 12 h oder über Nacht auf, wenn der Netzstecker wieder an die Stromversorgung angeschlossen wird. Längere Zeiträume ohne Stromversorgung führen dazu, dass sich die Akkus nicht wieder aufladen bzw. nicht mehr funktionieren. Dann sind Ersatzakkus zu bestellen und zu montieren.

Hintergrundbeleuchtete Handbedienung

Die hintergrundbeleuchtete Handbedienung gestattet Patienten die Steuerung und Einstellung ihres Betts in verschiedenen Positionen, um die Bettruhe so komfortabel wie möglich zu gestalten. Das sanfte Licht kann auch nachts ohne weitere Lichtquellen verwendet werden.

CPR-Schnellauslösung (Herz-Lungen-Reanimation, nur für FloorLine-i Plus-Bett)

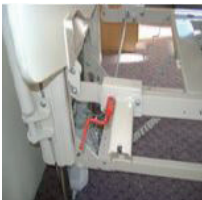

Die CPR-Notfallmaßnahme (in Verbindung mit Notfallbeatmung und Herzdruckmassage) wird für Patienten mit Herzstillstand verwendet. Erstens kann mithilfe eines der CPR-Schnellauslösungshebel (diese befinden sich jeweils unter beiden Seiten der Rückenlehne) die Rückenlehne mechanisch abgesenkt werden. Zweitens kann mittels der CPR-Taste an der personengesteuerten Tastatur das Bett elektrisch in die definierte landesspezifische CPR-Position gebracht werden. Das Bett ist bei Bestellung für die landesspezifische Lagerung ausgelegt.

Personengesteuerte Tastatur (ACK) (nur für FloorLine-i Plus-Bett)



Die personengesteuerte Tastatur lässt sich zusätzlich zur hintergrundbeleuchteten Handbedienung verwenden, um die Bettbewegungen einzustellen. Sie erlaubt einem Pflegemitarbeiter die Steuerung des Bettbetriebs. Die Patientensteuerung des Betts lässt sich einschränken. Die Sperrfunktion der Handbedienung fördert Komfort und Sicherheit.

Schiebegriff

(nur für FloorLine-i Plus-Bett)



Der Mehrpunkt-Schiebegriff befindet sich am Fußende des Betts und vereinfacht die Manövrierbarkeit des Bett für das Pflegepersonal. Der Schiebegriff für FloorLine-i ist Sonderzubehör.

Patientennotbeleuchtung (nur für FloorLine-i Plus-Bett)

Unter dem Bett an der Unterseite der Verteilerdose befinden sich auf beiden Bettseiten Unterbettbeleuchtungen. Diese sanfte Beleuchtung um das Bett sorgt für zusätzliche Sicherheit und Komfort. Die Steuerung erfolgt mithilfe der hintergrundbeleuchteten Handbedienung. Die Beleuchtung stört andere Patienten nicht. Wandmontierte Nachtlichter sind nicht erforderlich.

Anwendungsbereiche

Das FloorLine-i-Bett ist für folgende Umgebungen ausgelegt: Umgebung 2, 3 und 4.

Das FloorLine-i Plus-Bett ist ausgelegt für: Umgebung 1, 2 und 3.

Erläuterung zu den Umgebungen:

Umgebung 1:

Intensivpflege unter 24-stündiger medizinischer Betreuung und ständiger Überwachung in einem Krankenhaus unter Bereitstellung eines Lebenserhaltungssystems bzw. einer Lebenserhaltungsausrüstung für medizinische Verfahren, die die Vitalfunktionen des Patienten erhalten und verbessern.

Umgebung 2:

Akutupflege in einem Krankenhaus oder einer anderen medizinischen Einrichtung, in der eine medizinische Betreuung und Überwachung häufig unter Verwendung von ME-GERÄTEN für medizinische Verfahren erforderlich ist, um den Zustand des PATIENTEN aufrechtzuerhalten bzw. zu verbessern.

Umgebung 3:

Langzeitpflege in einem medizinischen Bereich, in dem medizinische Betreuung und Überwachung bei Bedarf erforderlich ist

und ME-GERÄTE in medizinischen Verfahren verwendet werden. Dies dient dazu, den Zustand des Patienten aufrechtzuerhalten oder zu verbessern.

Hinweis: Dazu zählt der Einsatz in Pflegeheimen, Reha- und Geriatrieeinrichtungen.

Umgebung 4:

Häusliche Pflege: Ergonomische Anforderungen sind normativ. Die Pflege findet im häuslichen Bereich statt und ME-GERÄTE werden verwendet, um Verletzungen, Behinderungen oder Krankheiten zu mildern oder zu kompensieren.

HINWEIS: Wurde ein medizinisches Bett lediglich zur Anwendung für Umgebung 4 konzipiert, schließt dies den Einsatz in allen anderen Anwendungsumgebungen (z.B. Pflegeheime, Reha- und Geriatrieeinrichtungen) aus.

Jegliche anderweitige Verwendung wird als Nichtbefolgen einer sicheren, gesetzlichen und korrekten Verwendung bewertet und kann zum Erlöschen der Garantie führen.

Verwendungszweck

Diese Betten sind zur Verwendung für die Pflege in Krankenhäusern und Einrichtungen für die Langzeitpflege bestimmt. Sie dienen dem Komfort und der Qualitätspflege von Personen, die krank, gebrechlich, behindert oder pflegebedürftig sind.

Diese Betten dürfen nur von Personen bedient werden, die in der sicheren Nutzung unterwiesen wurden. Diese Betten dürfen nur mit den in diesem Handbuch aufgeführten Verpflichtungen betrieben werden.

JEDLICHE ANDERWEITIGE VERWENDUNG WIRD ALS NICHTBEFOLGEN EINER SICHEREN, GESETZLICHEN UND KORREKTEN VERWENDUNG BEWERTET UND KANN ZUM ERLÖSCHEN DER GARANTIE FÜHREN.

Die Sockelabdeckungen von Kopf- und Fußende sind aus ABS-Kunststoff gefertigt. Das Bett umfasst ebenfalls elektrische Bauelemente und Kabel. Sämtlicher Hautkontakt mit diesen Oberflächen ist ungefährlich.

Sonderzubehör

Verwenden Sie ausschließlich Human Care-Zubehör für Human Care-Betten. Inkompatibles Zubehör kann zu Gefahrensituationen führen.

Matratzen

Das medizinische Bett ist zur Verwendung mit spezifischen Matratzentypen und Abmessungen ausgelegt: Länge 1980 mm, Breite 900 mm und Tiefe 125 mm. Die Verwendung dieser Matratzengröße ist zwingend erforderlich, um die Gefahr für Einklemmungen und Stürze zu verringern.



Inkompatible Matratzen können zu Gefahrensituationen führen.

Aufrichthilfe (SH) und deren Anbringung

Die Aufrichthilfe dient dem Patienten dazu, sich innerhalb des Betts bewegen zu können. Sie dient ausschließlich diesem Zweck. Die Aufrichthilfe besitzt eine sichere Arbeitslast von 75 kg.

Die Aufrichthilfe wird mithilfe von Verbindungsstücken am Bein-Strangpressteil des Kopfendes über der grünen Richtungslaufrolle angebracht.

1. Die Verbindungsstücke sind so ausgelegt, dass sie genau nach oben in die Strangpressteilnut gleiten.
2. Abb. 1 Bringen Sie zunächst das obere Verbindungsstück an.
3. Die Montage erfolgt mithilfe der beiliegenden Schrauben- und Mutternverbindung. Befestigen Sie die obere Lasche der Halterung in der Nut des Strangpressteils aus Aluminium. Drücken Sie die Halterung nach oben in die Nut, bis sie sich nicht mehr bewegen kann. Schieben Sie die Mutternverbindung unten vom Strangpressteil in die Nut. Drücken Sie die Mutternverbindung bis zur oberen

Halterung und ziehen Sie sie mit der beiliegenden Schraube an.

4. Abb. 2 Die untere Halterung lässt sich danach von unten in der Nut anbringen.
5. Schieben Sie die Anker Mutterhalterung der Aufrichthilfe in die Zubehörnut des Sockelstrangpressteils.
6. Abb. 3 Ziehen Sie die Sechskantschrauben an. Die Betten sind ausschließlich für Human Care-Aufrichthilfen ausgelegt. Abb. 4 zeigt die Endposition der unteren Halterung.



Picture 1



Picture 2



Picture 3



Picture 4

FloorLine-i Plus/FloorLine-i

IV-Ständer und deren Anbringung

Verstellbare IV-Ständer können an beiden Bettenden befestigt werden.

Verwenden Sie ausschließlich Human Care-IV-Ständer. Inkompatible IV-Ständer können zu Beschädigungen und bzw. oder Verletzungen führen. Die sichere Arbeitslast des IV-Ständers beträgt 7 kg.

Das Bett ist mit vier IV-Ständerhalterungen ausgerüstet. Sie befinden sich an jeder Bettecke sowie hinter dem Kopf- und Fußende.



Hinweis: Die Betten sind nur für Human Care-IV-Ständer ausgelegt.

Aufstehhilfen

Sie dienen dazu, den Patienten beim Ein- und Ausstieg in das Bett zu unterstützen. Ihre ergonomische Gestaltung und niedrige Ausführung lassen kein Gefühl der Beengtheit aufkommen.

Wandstoßfänger:

Der Wandstoßfänger schützt das Bettkopfende. Der Stoßfänger ist an der unteren Querstrebe zwischen den Laufrollen montiert.

Sauerstoffflaschenhalterung

Eine Sauerstoffflasche der Größe C lässt sich per Halterung bequem am FloorLine-i Plus- und FloorLine-i-Bett anbringen.

Schiebegriff und dessen Anbringung

1. Entfernen Sie das Fußende, beide Endkappen und den Schnappverriegelungsansatz.
2. Entfernen Sie die beiden kleinen Kunststoffstreifen auf der Innenseite der beiden Sockelbeine.
3. Positionieren Sie den Schiebegriff

mithilfe der beiden Schraubenlöcher. Sichern Sie die Einheit mit 3 x 15-mm-Rundkopfschrauben und Unterlegscheiben.

4. Sichern Sie die 1 x 25-mm-Schraube per Schnappverriegelungsansatz wieder in der ursprünglichen Position. Bringen Sie Endabdeckungen und Fußende wieder an.



Bettverlängerungsset

Die Standardlänge der FloorLine-i Plus- und FloorLine-i-Bett-Matratzenauflage beträgt zwischen Kopf- und Fußende 2000 mm.

Ein optionales Bettverlängerungsset ist separat erhältlich. Es verlängert das Bett um 175 mm auf 2175 mm, um großen Personen ausreichend Platz zu bieten.

Anforderungen:

1. Zwei qualifizierte Monteure
2. Netzanschlussteckdose/Steckdose

Erforderliche Werkzeuge:

1. Werkbank
2. 3-, 4- und 5-mm-Inbusschlüssel
3. 10- und 13-mm-Schraubenschlüssel/Steckschlüssel
4. Spitzzange
5. Kleiner flacher Schraubendreher

Das Verlängerungsset umfasst INHALT

- 2 x Verlängerungsstücke
- Eine Platte zur Matratzenauflagenverlängerung (F8)
- 4 x Schrauben/Muttern für Verlängerungsplatte
- Komplette Anweisungen für die Verlängerung

Bettverlängerungsablauf

1. Vorbereitung
2. Kabel trennen
3. Matratzenauflage vom Unterbau entfernen
4. Verlängerungsstücke der Matratzenauflage installieren
5. Verlängerungsplatte zur Matratzenauflage hinzufügen
6. Unterbau verlängern
7. Verlängerte Matratzenauflage wieder anbringen
8. Kabel wieder montieren
9. Montage abschließen und sämtliche Funktionen testen.

Vorbereitung

1. Überprüfen Sie den gesamten Setinhalt.
2. Entfernen Sie sämtliches Bettzeug und Zubehör.
3. Testen Sie die Bettfunktionen und führen Sie eine Sichtprüfung durch. Melden Sie jedweden Fehler/Schaden.
4. Reinigen Sie das Bett sorgfältig.

5. Stellen Sie sicher, dass der Bodenbereich für die Installation ausreichend geschützt ist.
6. Entfernen Sie das Kopf-/Fußende und legen Sie es beiseite.
7. Schließen Sie das Netzkabel an die Steckdose an.
8. Vergewissern Sie sich, dass aus Sicherheitsgründen alle Laufrollen arretiert sind.
9. Mithilfe der Handbedienung lassen sich alle Bettpositionen (Rückenlehne, Knieknick, Trendelenburg/Anti-Trendelenburg-Position) abflachen/neutralisieren.

Kabel trennen

1. Für einen besseren Zugang zu Kabeln und Schrauben:
 - Heben Sie das Bett auf seine maximale Höhe an.
 - Heben Sie Rückenlehne und Fußendplatten an.
2. Lösen Sie Rückenlehnen- und Knieknickkabel von den Kunststoffhalteclips (1 Rückenlehnenkabelclip/3 Knieknickkabelclips), die diese an der Innenseite des Matratzenauflagerahmens sichern.
3. Trennen Sie das Knieknickkabel (lang) von seinem Mini-Fit-Antriebsstecker, indem Sie zunächst den Kunststoffhalteclip mit einem kleinen flachen Schraubendreher entfernen.
4. Legen Sie die Kunststoffhalteclips beiseite und bewahren sie das Kabel sicher auf.
5. Wiederholen Sie die o.g. Schritte für das Rückenlehnenkabel (kurz).

FloorLine-i Plus/FloorLine-i

Bettbenutzung Seitensicherungen

Human Care rät von einer Verwendung von Seitensicherungen ab. Human Care ist sich jedoch der Tatsache bewusst, dass bei der Pflege in einigen Fällen Seitensicherungen erwartet werden.

Verwenden Sie in diesen Fällen ausschließlich originale Human Care-Seitensicherungen für das Human-Care-Bodenpflegebett. Inkompatible Seitensicherungen können zu Beschädigungen und bzw. oder Verletzungen führen.



Achten Sie beim Absenken des Bettes darauf, dass die Räder so positioniert sind, dass die Seitensicherungen die Räder nicht beschädigen.

Falten:



erziehen

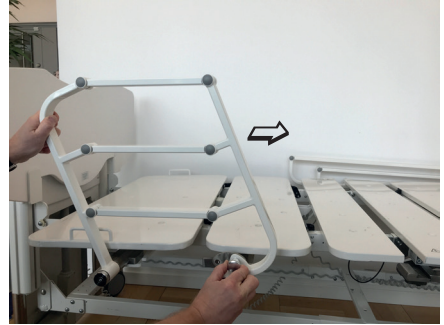

Klemmgefahr!



Montage Seitensicherungen

Lesen Sie die separaten Handbuch.

6.4 Verlängerungsset anbringen

Die untere Strebe verfügt über eine integrierte Einstellungsmöglichkeit, mit der das Verlängerungsset an der oberen Strebe der Matratzenauflage befestigt werden kann.

1. Überprüfen Sie den gesamten Setinhalt.
2. Entfernen Sie Kopf- und Fußende.
3. Lösen Sie Rückenlehnen- und Knieknickkabel von den Antrieben, indem Sie den Kunststoffsicherungsring im Anschluss entfernen.
4. Lösen Sie die Sicherungsschrauben der Matratzenauflage mit einer elektrischen Bohrmaschine (Abb. 1).
5. Schwenken Sie die Verbindungshalterungen zum Kopfende und senken Sie die Matratzenauflage auf die unteren Streben am Kopfende ab (Abb. 2).

6. Entfernen Sie zu zweit die Matratzenauflage und legen Sie sie auf einer Arbeitsbank oder einem Tisch ab (Abb. 3).
7. Entfernen Sie die beiden Sicherungsringe am Fußende des Sattels der unteren Strebe am Unterbau und anschließend alle 4 Stifte (Abb. 4).
8. Verlängern Sie die unteren Streben und setzen Sie die 4 Stifte wieder in die äußersten Öffnungen ein. Bringen Sie die Sicherungsringe wieder an (Abb. 5).
9. Entfernen Sie die beiden Sicherungsringe am Fußende des Sattels der unteren Strebe und entfernen Sie anschließend alle 4 Stifte. (Die unteren Streben sind jetzt verlängert; Abb. 6.)
10. Entfernen Sie die Sicherungsbolzen der Matratzenauflage und bringen Sie sie an den Verlängerungshalterungen an (Abb. 7).
11. Entfernen Sie die Standardhalterungen der Matratzenauflage am Fußende und ersetzen Sie sie durch die beiliegenden Verlängerungshalterungen. Beachten Sie, dass sich die Stützlasche unter der Auflage befindet (Abb. 8).
12. Befestigen Sie die Verlängerungsplatte mit den Halbrundkopfschrauben und Nyloc-Muttern (Abb. 9).
13. Setzen Sie die verlängerte Matratzenauflage zu zweit wieder ein. Beginnen Sie mit dem Fußende und stellen Sie sicher, dass sich die Nylonbuchsen in den Haken befinden. Ziehen Sie die Sicherungsbolzen nicht zu fest an (Abb.10).
14. Bringen Sie die Rückenlehnen- und Knieknickkabel wieder an den Antriebsanschlüssen an.
15. Matratze und Kissen können wieder auf dem Bett platziert werden (Abb. 11).
16. Überprüfen Sie sämtliche Bettfunktionen.

HINWEIS: Die Strebenhalterungen in Standardlänge sind aufzubewahren, damit das Bett wieder auf Standardlänge gebracht werden kann.

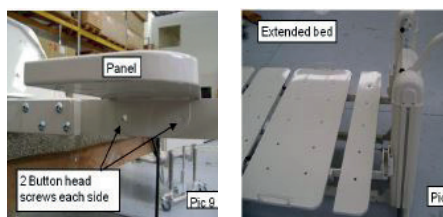
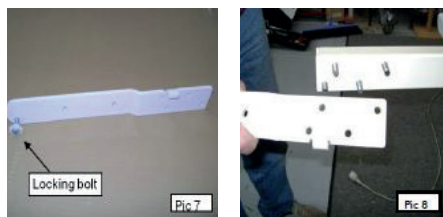
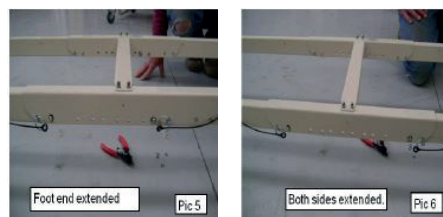
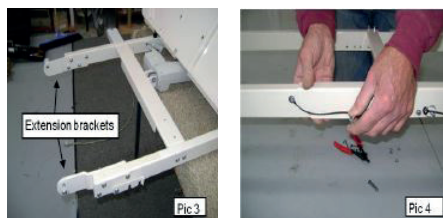
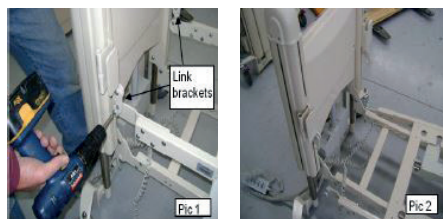

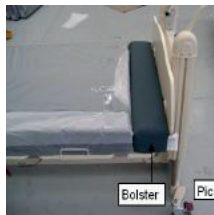

Verlängerungsset entfernen

Um ein Verlängerungsset von einem Bett zu entfernen, befolgen Sie die o.g. Anweisungen in umgekehrter Reihenfolge.

Bewahren Sie alle Komponenten auf, kennzeichnen Sie sie mit der Seriennummer des Betts, sodass sie künftig wiederverwendet werden können.

Das Bett entspricht beim Verlassen des Werks dem neuesten Technik- und Innovationsstand. Die Sicherheitshinweise dienen in erster Linie dazu, Verletzungen zu vermeiden.

Sicherheitshinweise

Sicherheitssymbol

In diesem Handbuch wird folgendes Sicherheitssymbol verwendet:



Dieses Sicherheitssymbol ersetzt nicht sämtliche schriftlichen Sicherheitshinweise. Sie sind daher dazu angehalten, die Sicherheitshinweise zu lesen und genau zu befolgen.

Sicherheitshinweise für den Bediener

Stellen Sie mit dem zum Bett gehörenden Handbuch sicher, dass jeder Benutzer vor der ersten Inbetriebnahme des Betts über die sichere Bedienung instruiert ist.

Machen Sie jeden Benutzer auf die potenziellen Gefahren aufmerksam, die sich aus der unsachgemäßen Nutzung des Betts ergeben.

Dies gilt insbesondere für die Nutzung der elektrischen Antriebe und Seitensicherungen (sofern vorhanden). Human Care rät dringend von einer Verwendung von Seitensicherungen ab.



Inkompatible Seitensicherungen können Gefahrensituationen auslösen.

- Achten Sie auf Ihre Verpflichtungen, um die fortlaufende sichere Bedienbarkeit dieses medizintechnischen Produkts ohne Risiken für Patienten, Benutzer und bzw. oder Dritte sicherzustellen.
- Wird das Bett längerfristig genutzt, müssen die Bettfunktionen nach geraumer Zeit überprüft werden, um funktionelle und sichtbare Schäden zu ermitteln.
- Die regelmäßige vorbeugende Wartung obliegt der Verantwortung des Bedieners.
- Es dürfen nur Personen das Bett bedienen, die in der sicheren Bedienung des Betts unterwiesen wurden.
- Stellen Sie sicher, dass Aushilfs- oder Zeitarbeitspersonal ausreichend in der sicheren Bedienung des Betts unterwiesen ist.

Sicherheitshinweise für den Benutzer

- Stellen Sie sicher, dass Sie der Bediener in der sicheren Bedienung dieses Betts unterweist.
- Besteht aufgrund des Patientenzustands eine Klemmgefahr für den Patienten, muss die Matratzenauflage in vollständig abgesenkter Position verbleiben.
- Stellen Sie vor jeder Benutzung des Betts sicher, dass es sich in einem einwandfreien Betriebszustand befindet.

Bei vermuteter Beschädigung oder Fehlfunktion ist das Bett umgehend von der Netzstromversorgung zu trennen. Kennzeichnen Sie das Bett eindeutig als „DEFEKT“ und nehmen Sie es außer Betrieb.

Stellen Sie sicher, dass keine Hindernisse (z.B. Nachttische, Stühle, Lifter, wandmontierte Befestigungen oder Ausrüstung) vorhanden sind, die das Einstellen und Bewegen des Betts behindern.

DAS BETT LÄSST SICH BIS AUF DEN BODEN



ABSSENKEN! STELLEN SIE NIEMALS GEGENSTÄNDE UNTER DAS BETT!

Kabel- und Leitungssicherheit

Für eine sichere Funktion des Betts und jedweder externer Komponenten ist eine sichere Kabel- und Leitungsposition von besonderer Bedeutung.

- Verlegen Sie das Netzkabel so, dass es beim Bettbetrieb nicht gezogen, zertrennt, überfahren oder durch bewegliche Komponenten beschädigt werden kann.
- Vergewissern Sie sich bei Verwendung externer elektrischer Ausrüstung wie z.B. Patientenlifter/Lifte, Leselampen usw., dass sich die elektrischen Kabel nicht verfängen oder durch Bettkomponenten beschädigt werden.

- Wird die Handbedienung nicht verwendet, ist sie so aufzubewahren, dass sie nicht versehentlich auf den Boden fällt. Stellen Sie sicher, dass das Kabel nicht von beweglichen Bettkomponenten beschädigt wird.
- Achten Sie vor dem Bewegen des Betts darauf, die Matratzenauflage auf mindestens 200 mm über dem Boden zu erhöhen. Trennen Sie anschließend das Bett von der Netzstromversorgung. Befestigen Sie das Netzkabel sicher an einer geeigneten Handbedienungshalterung am Sockel des Kopfendes, sodass es nicht auf dem Boden schleift.

Patienten- und Kindersicherheit

Informieren Sie den Patienten stets über eine sichere Bedienung der Bettsteuerungen. Ist der Patient nicht in der Lage, das Bett sicher zu bedienen oder sich selbst aus potenziellen Gefahrenpositionen zu befreien, kann eine versehentliche Verstellung der elektrischen Funktionen die Patientensicherheit gefährden.

- Kinder dürfen sich nie unbeaufsichtigt in einem Zimmer mit diesem Bett aufhalten.
- Halten Sie die Handbedienung außerhalb der Reichweite von Kindern oder Risikopatienten, um ein versehentliches Verstellen des Betts zu verhindern. In diesen Fällen darf eine Einstellung nur von oder in Gegenwart von Personen vorgenommen werden, die in der ordnungsgemäßen Bedienung des Betts unterwiesen wurden.
- Stellen Sie stets sicher, dass sich die Matratzenauflage in ihrer niedrigsten Position befindet, bevor Sie einen Risikopatienten unbeaufsichtigt im Bett lassen. So lässt sich die Verletzungsgefahr eines Patienten bei einem möglichen Sturz aus dem Bett verringern.
- Besteht aufgrund eines Patientenzustands eine Klemmgefahr, sollte die Matratzenauflage stets in ihrer flachen Position verbleiben.
-

FloorLine-i Plus/FloorLine-i

- Gehen Sie bei der Verwendung von Seitensicherungen umsichtig vor. Bei angehobenen Seitensicherungen können beim Verstellen von Rückenlehne oder Knieknick Gliedmaßen eingeklemmt oder gequetscht werden. Human Care rät dringend von einer Verwendung von Seitensicherungen ab.

Überprüfungen und Inspektionen

Befolgen Sie stets die Wartungsanweisungen, um eine sichere Bettverwendung sicherzustellen.

Montage/Demontage

Allgemeine Informationen

Anforderungen

1. Zwei qualifizierte Monteure, die mit dem Benutzerhandbuch, der Montage und dem Betrieb des Betts vertraut sind.
2. Netzanschlusssteckdose/Steckdose, da die Akkusicherungsfunktion bei Lieferung möglicherweise nicht vollständig aufgeladen ist.

Erforderliche Werkzeuge

1. 3-, 4- und 5-mm-Inbusschlüssel
2. 13- und 17-mm-Schraubenschlüssel/Steckschlüssel

Lieferung

Das Bett wird in zwei Kartonverpackungen geliefert:

1. Zusammengeklappter Unterbau, befestigte Handbedienung, Kopf-/Fußende
2. Zusammengeklappte Matratzenauflage

Bettmontageablauf

1. Vor der Montage
2. Unterbau montieren
3. Unterbau anheben
4. Matratzenauflage montieren

5. Matratzenauflage am Unterbau befestigen
6. Kabel und Matratzenhalterungen anbringen
7. Montage abschließen und sämtliche Funktionen testen.

Vor der Montage

1. Vergewissern Sie sich, dass die Stromquelle kompatibel ist.
2. Vergewissern Sie sich, dass Sie für die Montage über ausreichend Bodenfläche verfügen.
3. Decken Sie den Boden für die Montage ab, um Boden- und Bettoberflächen nicht zu beschädigen. Verwenden Sie beispielsweise den Verpackungskarton als Schutz.
4. Entfernen Sie nur vom Karton des Unterbaus sämtliche Verpackungsmaterialien und Transportsicherungen. (Nehmen Sie sich den Karton der Matratzenauflage später vor.)
5. Der entpackte zusammengeklappte Unterbau ruht aufrecht auf allen vier Laufrollen.

Montageanweisung

Unterbaumontage

Ausgangsposition vor der Montage:

Aufrecht ruhend, befindet sich der untere Sattel auf der Oberseite. Die beiden unteren Streben des Unterbaus sind mit einem Scharnier zur Hälfte am Sattel angebracht und werden senkrecht zum Boden positioniert.

Position nach der Montage:

Die beiden unteren Streben müssen abgeflacht und die Sockelenden senkrecht sowie mit Bolzen gesichert sein.

1. Vergewissern Sie sich, dass aus Sicherheitsgründen alle Laufrollen arretiert sind.
2. Halten Sie die Kabel (3 einschl. Handbedienung) auseinander. Legen Sie sie vorsichtig über dem Kopfsockelende zusammen, damit sie nicht im Weg sind.
3. Stellen Sie sicher, dass die vier Nyloc-Muttern an den Halterungen der unteren Streben unweit des Sockelendes gelöst sind. Dies ist für die Sicherung der Sockelenden in vertikaler Position ausschlaggebend.

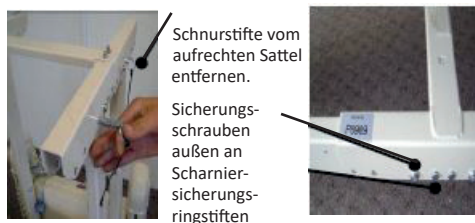

4. Entfernen Sie mithilfe des 5-mm-Inbusschlüssels die 4 Sicherungsbolzen des mittleren Sattels (frühere Modelle können Schnurstiftung aufweisen). Auf beiden Seiten des Sattels befinden sich jeweils zwei Bolzen.
5. Lösen Sie die Arretierung an der grauen Laufrolle am Kopfende des Betts. Die

schwarze Richtungslaufrolle bleibt arretiert.

6. Lösen Sie nur die schwarze Transportverriegelung aus Kunststoff, die die Streben am Fußsockelende befestigt. Schieben Sie die Verriegelung parallel gegen die Strebe beiseite.
7. Ziehen Sie das unverriegelte Sockelende vorsichtig senkrecht vom anderen Sockel weg. Dabei sollte sich zur Hilfestellung eine Person auf jeder Seite befinden, wenn sich das Sockelende vom anderen Sockelende wegbewegt.
8. Halten Sie die Kunststoffendabdeckung am oberen Ende des Sockels mit einer Hand fest, während Sie auf der Seite der Sockelenden stehen. Greifen Sie mit der anderen Hand nach unten. Heben Sie die Querstrebe kräftig an, die die beiden unteren Streben miteinander verbindet. Lassen Sie sie mit den Sockelhalterungen in ihrer verriegelten Position einrasten, sodass der Sockel aufrecht verriegelt bleibt.
9. Ziehen Sie mithilfe des 17-mm-Schraubenschlüssels die 8 Nyloc-Schrauben fest (2 Scharnierschrauben an der unteren Strebe und 2 Sicherungsbolzen zur Verriegelung an jedem Ende). Vermeiden Sie ein Verrutschen der Bolzen nach dem Anziehen!

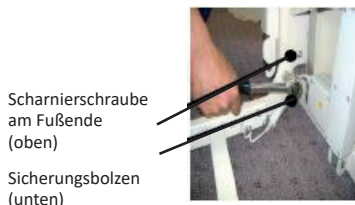

Hinweis: Stellen Sie das Sockelende ein oder heben Sie den Querträger an, um das Sockelende in perfekt aufrechter Position zu verriegeln.

Hinweis: STELLEN SIE SICHER, dass alle Nyloc-Schrauben in oberster Position SEHR FEST ANGEZOGEN sind. So vermeiden Sie, dass die Verriegelungsbolzen aus der Nut rutschen, wenn das Bett in Gebrauch ist.

10. Ersetzen und ziehen Sie die 4 Sicherungsbolzen mithilfe des 5-mm-Inbusschlüssels in denselben Öffnungen am Sattel fest und verriegeln Sie die untere Streben an Ort und Stelle. (Die äußeren Öffnungen werden für ein Bettverlängerungsset verwendet.)

HINWEIS: Die Schrauben können sehr fest sitzen. Heben Sie vorsichtig die Sattelstützen an, die jede Schraube aufnehmen.

11. Bestätigen Sie, dass alle Schrauben an beiden Bettenden fest angezogen sind:
 - 4 Sattelsicherungsbolzen
 - 4 Scharnierbolzen für die untere Strebe
 - 4 Sicherungsbolzen für die Sockelverriegelung.
12. Ohne Beaufsichtigung sind alle Laufrollen zu sperren.

Verteilerdose verwenden (FloorLine-i Plus)

1. Stecken Sie das Kabel mit der geringsten Spulenzahl und dem Modulstecker mit den farbigen Leitungen aus dem HB-Anschluss der Steuereinheit in einen beliebigen Anschluss der Ersatzverteilerdose.
2. Entfernen Sie die Handbedienung von

der Matratzenauflage. (Achten Sie darauf, von welchem Anschluss aus die Trennung erfolgt, sodass ein späterer Ersatz möglich ist oder verwenden Sie eine Ersatzhandbedienung.)

3. Schließen Sie die Handbedienung an einen beliebigen Verteilerdosenanschluss an.
4. Das Bett lässt sich jetzt mithilfe der Handbedienung anheben, die per Verteilerdose an der Steuereinheit angeschlossen ist.



Senken Sie das Bett zu diesem Zeitpunkt nicht mithilfe der Handbedienung ab, da dies zu Beschädigungen führen kann!

Bett anheben

1. Stecken Sie das Netzkabel in eine Wandsteckdose/Steckdose.
2. Heben Sie den Unterbau mithilfe der Handbedienung (die bereits am Unterbau gesichert und an der Steuereinheit angebracht ist) auf 300 mm an, um die Matratzenauflagenbefestigung am Unterbau zu stützen.

SENKEN SIE DAS BETT ZU DIESEM ZEITPUNKT NICHT AB! DIES KANN ZU BESCHÄDIGUNGEN FÜHREN!

Montage der Matratzenauflage

1. Legen Sie den Matratzenauflagenkarton flach auf den Boden.
2. Öffnen Sie die 3 umbänderten Seiten und falten Sie den Karton für die Montage auf dem Boden auf. Entfernen Sie sämtliche Verpackungsmaterialien und Transportsicherungen, nachdem die Matratzenauflage montiert ist.
3. Entfernen Sie die beiden Sicherungsschnurstifte an jeder Seite des mittleren Scharnierabschnitts/Sattels der oberen Strebe.

Zusammengeklappte
Matratzenauflage
Obere Strebe mit
Sicherungsschnurstift für
Sattel



4. Entriegeln Sie die Transportverriegelung aus Metall.
5. Entfalten Sie die Matratzenauflage, bis die Streben gerade sind. Die flache Matratzenseite weist dabei nach unten zum Karton.
6. Bringen Sie die beiden Sicherungsschnurstifte wieder an, um die Matratzenauflage in einer flachen Position zu verriegeln.

HINWEIS: Die Stifte können sehr fest sitzen. Heben Sie vorsichtig eine Seite mit den Stützen an, die jeden Stift aufnehmen.

HINWEIS: Die Matratzenauflage verfügt über einen kleinen zentrierten positiven Sturz. Dieser wurde bewusst so gestaltet, um die Gesamtstabilität des Betts zu unterstützen. Nach der anfänglichen Belastung und Verwendung mildert sich diese Vorwölbung etwas ab.



Montieren Sie die Matratzenauflage am Unterbau.

1. Heben Sie die Matratzenauflage mit zwei Personen auf einer Seite senkrecht auf die Seite, bei der die Streben vom Körper wegweisen.
2. Anschließend positioniert eine Person den Unterbau auf der Auflage (davor sind die Laufrollen noch zu entriegeln). Stellen Sie sicher, dass das Kopfende des Unterbaus

mit dem Kopfende der Matratzenauflage übereinstimmt und die Auflagenstreben zum Unterbau zeigen. Verriegeln Sie die Laufrollen wieder.

3. Beide Personen sollten die Matratzenauflage vorsichtig anheben, bis sie flach auf dem Unterbau liegt.

FOLGENDES IST SICHERZUSTELLEN:

1. Die Rückenlehnenplatte (größte Platte) wird am Kopfende des Unterbaus (unweit der grünen Laufrolle) positioniert.
2. Die Streben weisen nach unten und die Platten nach oben.
3. Beide oberen Streben der Auflage befinden sich über und außerhalb der unteren Streben.

Hinweis: Sichern Sie Kabel und Antriebe, die sich unten in der Matratzenauflage befinden.

4. Heben Sie Rückenlehne und Fußendplatten für einen einfacheren Zugang zur oberen Strebe an.
5. Heben Sie die Streben am Fußende des Betts an, um die beiden Auflagerungssicherungsbolzen (Nylonbuchsen) an den beiden befestigten J-Haken des Sockelendes anzubringen.
6. Heben Sie die Streben an, um die Befestigungsschrauben vollständig zu positionieren.
7. Positionieren Sie die Nylonbuchse außen und das dünne Abstandsstück/ die Unterlegscheibe zwischen den Metallhalterungen. Für vorherige Modelle sind verschiedene Abstandsstücke erhältlich.
8. Wiederholen Sie die o.g. Schritte am Kopfende.
9. Ziehen Sie mithilfe des 5-mm-Inbusschlüssels alle 4 Sicherungsbolzen für

FloorLine-i Plus/FloorLine-i

die obere Strebe fest, um sicherzustellen, dass jede Buchse richtig in ihren J-Haken positioniert ist.

10. Prüfen Sie mithilfe des 13-mm-Schraubenschlüssels, ob alle 4 Sicherungsbolzenmuttern fest auf dem Bolzenende sitzen und einen weiten Abstand zwischen Mutter und oberer Strebenhalterung aufweisen. Hinweis: Die J-Haken am Kopfende müssen hochgeschwenkt und anschließend in die Nylonbuchsen herabgeschwenkt werden. Zudem verfügen die Sicherungsbolzen am Kopfende über ein breiteres Abstandsstück.



Ziehen Sie diese Sicherungsbolzenmuttern NICHT FEST! Der schwenkbare J-Haken (Vergrößerungslasche) und der zusätzliche Abstand zwischen Muttern und Halterungen ermöglichen die Biegung der Auflage und einen kompletten Bettbetrieb, wie er insbesondere bei Trendelenburg-Positionen notwendig ist.

Anschlusskabel (FloorLine-i)

Kabel zum Anschluss der Steuereinheit mit:

1. Netzsteckdose
2. Handbedienung
3. Den 4 Antrieben (Hoch-Niedrig Kopf, Hoch-Niedrig Fuß, Rückenlehne, Knieknick).
 - Sämtliche Kabel sind an der Steuereinheit vorbefestigt. Diese befindet sich an der Innenseite des Kopfssockels am Unterbau.
 - Die beiden Antriebe für den Hoch-Niedrig-Betrieb befinden sich in den Fußssockeln. Die Kabel sind an ihren Antrieben vorbefestigt.
 - Die Rückenlehnen- und Knieknickantriebe sind auf der

Unterseite der Matratzenauflage angebracht. Die jeweiligen Kabel sind an den entsprechenden Mini-Fit-Steckern zu befestigen.

1. Stecken Sie das Netzkabel in die Netzsteckdose. Führen Sie eine erneute Prüfung auf Transportschäden durch.
2. Für einen besseren Zugang zur Unterseite der Matratzenauflage:
 - Verwenden Sie die Handbedienung, um das Bett auf seine maximale Höhe anzuheben.
 - Heben Sie Rückenlehne und Fußendplatten an.
3. Verbinden Sie das Rückenlehnenkabel (kurz) mit dem Mini-Fit-Steckerkabel. Verriegeln Sie die Kunststoffhalteclips, um sicherzustellen, dass sich die Sicherungslaschen ordnungsgemäß in den Nuten der Stecker befinden, siehe Abb.



4. Verbinden Sie das Knieknickkabel (lang) mit dem langen Mini-Fit-Steckerkabel und verriegeln Sie die Halteclips gemäß Abbildung.
5. Sichern Sie alle Kabel mithilfe der P-Clips aus Kunststoff an der Rahmeninnenseite der Matratzenauflage.

Anschlusskabel (FloorLine-i Plus)

Die Kabel verlaufen zwischen der Steuereinheit und den verschiedenen Antrieben. Die Kabel sowie die Rückenlehnen- und Knieknickantriebe sind an den oberen und unteren Streben des Bettrahmens angebracht.

1. Befestigen Sie die zusätzliche Verteilerdose (sofern sie verwendet wird) und bringen Sie die hintergrundbeleuchtete

Handbedienung wieder an.

2. Verbinden Sie alle Kabel gemäß der Elektrokabelanschlusstabelle (siehe unten). Sichern Sie bei Bedarf sämtliche Leitungen/ Kabel mithilfe von Kunststoffclips am Bettrahmen.
3. Verbinden Sie das Netzkabel mit der Netzstromversorgung und führen Sie eine erneute Überprüfung auf mögliche Transportschäden durch.



Hoch-Niedrig-Antriebe sind am Fuß- und Kopfende befestigt.



Die Kabel für den Hoch-Niedrig-Antrieb sind an der Innenseite der unteren Strebe mithilfe eines P-Clips befestigt.

Elektrokabelanschlusstabelle (FloorLine-i Plus)

VON	ZU
Rückenlehnenantrieb	Steuereinheit Anschluss 1.
Antrieb für das Anheben des Kopfendes	Steuereinheit Anschluss 2.
Knieknickantrieb	Steuereinheit Anschluss 3.
Antrieb für das Heben des Fußendes	Steuereinheit Anschluss 4.
Unterbettbeleuchtungsanschluss 1	Steuereinheit Anschluss HB
Unterbettbeleuchtung 1, Anschluss 1	Unterbettbeleuchtung 2, Anschluss 5
Unterbettbeleuchtung 2, Anschluss 1	Personengesteuerte Tastatur
Handbedienung	Unterbettbeleuchtung 2, Anschluss 2 oder 4
Anschlussstecker	Unbelegte Anschlüsse

Hinweis: Unterbettbeleuchtung 2 befindet sich auf der gleichen Seite wie die Richtungslaufrolle bzw. grüne Laufrolle.

Werkseitige Voreinstellung entsperren (FloorLine-i Plus)

Sämtliche Funktionen sind als werkseitige Voreinstellung gesperrt. Die Funktionen müssen mithilfe der Sperrtaste an der personengesteuerten Tastatur ACK entsperrt werden. Um jede einzelne Funktion zu entsperren, halten Sie die Sperrtaste und gleichzeitig die jeweilige Funktionstaste gedrückt. Gehen Sie dabei nacheinander vor. Die LED für jede Funktionstaste erlischt, wenn die Funktion entsperrt wurde. (Es handelt sich um eine Wechselfunktion. Bei einer Wiederholung wird die Funktion gesperrt und die LED für diese Funktion leuchtet.)

Handbedienungssteuerung initialisieren (FloorLine-i Plus)

Die Initialisierung richtet das System für die Anfangs-/Grundposition der elektrischen Antriebe ein.

1. Sämtliche Funktionen werden initialisiert, indem die Tasten HOCH-NIEDRIG-AUF und HOCH-NIEDRIG-AB GENAU UND GLEICHZEITIG an der hintergrundbeleuchteten Handbedienung betätigt werden. Ein intermittierender Piepton ertönt. Halten Sie die Tasten gedrückt, bis sich der Signalton ausschaltet.
2. Initialisieren Sie die HOCH-NIEDRIG-Antriebe, indem Sie die Taste HOCH-NIEDRIG-AB drücken, bis sich die Matratzenauflage auf der niedrigsten Betthöhe befindet. Halten Sie die Taste ca. 1 s lang gedrückt, nachdem die Antriebe angehalten haben. Beide Antriebe sind jetzt für die niedrigste Position eingestellt. Rückenlehnen- und Knieknickantriebe nutzen kein Positionsfeedback und erfordern keine Initialisierung.

3. Bestätigen Sie, dass die niedrigste Position der Matratzenauflage genau waagrecht ist.

Matratzenhalterungen anschließen

Bringen Sie mithilfe der beiliegenden Schrauben die 4 Matratzenhalterungen an der Matratzenauflage an.

Montage beenden

1. Bringen Sie sämtliches bestelltes Zubehör, wie z.B. Aufrichthilfe, IV-Ständer, Wandstoßfänger usw. an.
2. Überprüfen Sie erneut, ob alle Befestigungen angezogen sind
3. Senken Sie die (identischen) Kopf- und Fußenden in den Halterungsnuten ab, die sich an der Innenseite des Sockelendes (vor der IV-Ständernut) befinden.
4. Stellen Sie sicher, dass das Bett komplett gereinigt wurde, bevor Sie die Matratze auf das Bett legen.

Alle Funktionen testen

1. Überprüfen Sie alle Handbedienungstasten sowie bei FloorLine-i Plus die Tasten der personengesteuerten Tastatur (ACK) über den gesamten Einstellungsbereich für jede Position (Rückenlehne, Knieknick, Hoch-Niedrig, Trendelenburg/Anti-Trendelenburg, Auto-Contour, CPR).
2. Bestätigen Sie die mechanische Funktionsfähigkeit des CPR-Schnellauslösehebels. (FloorLine i-Plus)
3. Bestätigen Sie den Betriebszustand des gesamten anderen befestigten Zubehörs.

Akkusicherung (FloorLine-i Plus)

Die Akkusicherung muss ca. 12 h aufgeladen werden. Während des Ladevorgangs blinkt die Kontrolllampe auf der personengesteuerten Tastatur gelb-orange. Um eine lange Lebensdauer der Akkus sicherzustellen, ist das Bett stets an die Netzversorgung anzuschließen.

Demontage

Führen Sie die Montageanleitung in umgekehrter Reihenfolge durch.

Bedienungsanleitung

Vor der erstmaligen Inbetriebnahme des Betts

1. Lesen Sie dieses Benutzerhandbuch vollständig durch und verstehen Sie die Betriebsweise und Funktionen (Bettbedienung). Widmen Sie dabei allen Sicherheitsthemen besondere Aufmerksamkeit, um Personen- oder Sachschäden aufgrund einer unsachgemäßen Bedienung zu vermeiden.
2. Bestätigen Sie, dass die Netzstromversorgung und Steckdose/Wandsteckdose für die Spannungsanforderungen des Betts und die Netzkabelstecker ausgelegt sind. Diesbezüglich bestehen landestypische Unterschiede.
3. Untersuchen Sie das Netzkabel auf seinen einwandfreien Zustand. Führen Sie eine Überprüfung auf Transportschäden durch.
4. Packen Sie das Bett komplett aus, montieren Sie es und befestigen Sie sämtliches Zubehör.
5. Bestätigen Sie, dass sämtliche Kabel und Leitungen (z.B. Netzkabel, Motorkabel und Handbedienungskabel) angeschlossen sind sowie außerhalb der beweglichen Bettkomponenten verlaufen, damit sie nicht beschädigt werden. Vergewissern Sie sich außerdem, dass keine Hindernisse vorhanden sind (wie z.B. Nachttische, Stühle oder Wandbefestigungen usw.), die die Einstellung des Betts beeinträchtigen.
6. Überprüfen Sie, ob alle Muttern, Sicherungsschrauben, Stifte und Befestigungen vollständig eingerastet und ordnungsgemäß festgezogen sind. Stellen Sie sicher, dass der Akku an die Steuereinheit angeschlossen ist. Standardprüfungen werden empfohlen (siehe Prüfliste).
7. Vergewissern Sie sich aus

Sicherheitsgründen, dass sämtliche Laufrollen des Betts arretiert sind – außer wenn das Bett bewegt wird.

8. Testen Sie, ob Bett und sämtliches Zubehör (einschließlich Einstellungsfunktionen) ordnungsgemäß funktionieren und sich in einwandfreiem Betriebszustand befinden.
9. Reinigen und desinfizieren Sie das Bett, bevor Sie Matratze und Bettzeug vor der erstmaligen Benutzung auf das Bett legen.

Inbetriebnahme des Betts

1. Lesen und befolgen Sie die Angaben im vorherigen Abschnitt sowie das Benutzerhandbuch. Richten Sie Ihr besonderes Augenmerk auf Sicherheitsaspekte sowie die betriebliche Verwendung.
2. Überprüfen Sie, ob sämtliche Laufrollen arretiert sind.
3. Stellen Sie eine ungehinderte Bettbewegung sicher.

Sind o.g. Bedingungen erfüllt, kann das Bett in Betrieb genommen werden.

1. Überprüfen Sie, ob der Netzschalter an der Wand AUSGESCHALTET ist (in den Ländern, in denen diese Regelung gilt).
2. Stecken Sie das Netzkabel in die Wandsteckdose/Steckdose.
3. Stellen Sie den Schalter an der Steckdose EIN (landesspezifisch).

Das Bett muss an die Netzstromversorgung angeschlossen werden und stets eingeschaltet sein. Damit wird eine ordnungsgemäße Akkusicherung und dauerhafte Betriebsbereitschaft gewährleistet.

4. Vergewissern Sie sich, dass das Bett

FloorLine-i Plus/FloorLine-i

initialisiert wurde, voll funktionsfähig ist und sich in einem einwandfreien Betriebszustand befindet

5. Bestätigen Sie, dass das Bett gereinigt und desinfiziert wurde.

Wiederinbetriebnahme des Betts

1. Lesen und befolgen Sie die beiden vorhergehenden Abschnitte. (Lesen Sie das Benutzerhandbuch und beachten Sie sämtliche Sicherheitsaspekte und die betriebliche Verwendung.)
2. Führen Sie für eine sichere Bettfunktion und einen einwandfreien Betriebszustand eine vollständige Wartungsüberprüfung durch. Überprüfen Sie insbesondere den sicheren Verlauf sämtlicher Kabel/Leitungen und ob ein ausreichend großer Spielraum für die Betteinstellungen besteht.
3. Überprüfen Sie, ob die Laufrollen arretiert sind.
4. Bestätigen Sie, ob die Wandsteckdose AUSGESCHALTET ist.
5. Überprüfen Sie erneut das außer Betrieb befindliche Netzkabel bzw. den Netzstecker auf Beschädigungen. Nehmen Sie den Anschluss an die Wandsteckdose vor.
6. Schalten Sie den Wandschalter ein (in Ländern, in denen diese Regelung gilt) und lassen sie ihn dauerhaft eingeschaltet, um die Akkusicherung aufzuladen.
7. Bestätigen Sie, dass das Bett gereinigt und desinfiziert wurde.

Hauptfunktionen des Betts

Die Matratzenauflage verfügt über vier Hauptplatten, die sich in verschiedene Positionen verstellen lassen.

Hintergrundbeleuchtete Handbedienung FloorLine-i Plus

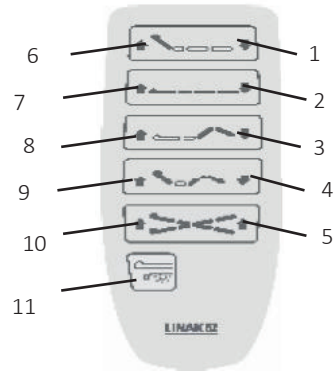

1. Rückenlehne ab
2. Hoch-niedrig-ab
3. Knieknick ab
4. Auto-Contour ab
5. Trendelenburg-Kipposition
6. Rückenlehne auf
7. Hoch-niedrig-auf
8. Knieknick auf
9. Auto-Contour auf
10. Anti-Trendelenburg-Kipposition
11. Unterbettbeleuchtung ein/aus

FloorLine-i

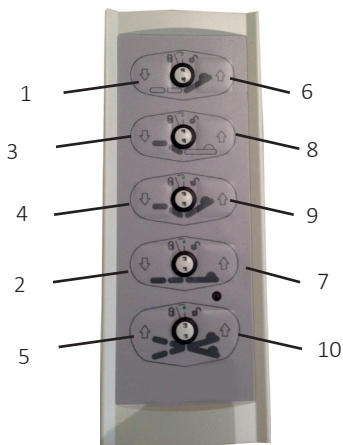

1. Rückenlehne ab
2. Hoch-niedrig-ab
3. Knieknick ab
4. Auto-Contour ab
5. Trendelenburg-Kippposition
6. Rückenlehne auf
7. Hoch-niedrig-auf
8. Knieknick auf
9. Auto-Contour auf
10. Anti-Trendelenburg-Kippposition

Die hintergrundbeleuchtete Handbedienung ist für den direkten Anschluss per Spiralschnur an der digitalen Steuereinheit vorgesehen. Vorwiegend vom Patienten genutzt, verfügt jede Taste zur Einstellung der Positionen der Matratzenauflage über eine Hebefunktion (linke Seite) und eine Absenkfunktion (rechte Seite).

Alle Tasten (siehe Kennzeichnung unten) sind dem Patienten zu erläutern.

Haben Bett bzw. einzelne Bettbereiche die gewünschte Position erreicht, lassen Sie die Taste los, um die Bewegung zu stoppen.

Die Bewegung in die entgegengesetzte Richtung wird fortgesetzt, wenn die entsprechende Taste gedrückt wird.

Ist die höchste oder niedrigste Position von Matratzenauflage oder Rückenlehne erreicht, übersteuert ein integrierter Endschalter automatisch die Handbedienungstaste und die Bewegung stoppt.

Sofern die Handbedienung nicht benutzt wird, kann sie an den Matratzenhalterungen der Matratzenauflage oder an die Kopf- und Fußenden angeklemt werden.

HINWEIS: Tritt ein Problem mit der Handbedienung auf, bestätigen Sie, dass während der Bettmontage der korrekte Initialisierungsvorgang abgeschlossen wurde.

Sperre (die Informationen gelten ausschließlich für das FloorLine-i-Bett, da das FloorLine-i Plus-Bett komplett per personengesteuerter Tastatur gesperrt wird)



Im Lieferumfang befindet sich ein kleiner blauer Kunststoff-Sperrschlüssel. Mit ihm kann jede beliebige Bettfunktion gesperrt werden:

1. Stecken Sie den Schlüssel in die beiden Öffnungen der Taste, die Sie sperren möchten
2. Drehen Sie den Schlüssel vorsichtig von der grünen 12-Uhr-Position auf die Symbole für unverriegelt (11-Uhr-Position) oder verriegelt (1-Uhr-Position).

Drehen Sie den Schlüssel vorsichtig in den Öffnungen, da ansonsten die Schlüsselzacken abbrechen können.

FloorLine-i Plus/FloorLine-i

Personengesteuerte Tastatur (gilt nur für FloorLine-i Plus-Bed)

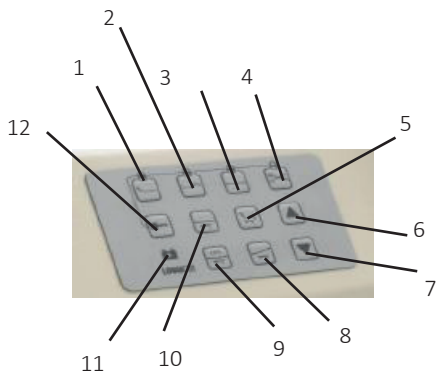

1. Rückenlehne
2. Knieknick
3. Hoch-Niedrig
4. Trendelenburg/Anti-Trendelenburg-Position
5. Auto-Contour
6. Anheben
7. Absenken
8. Trendelenburg-Einzeltaste
9. CPR
10. Bett nivellieren
11. Anzeigelampe für den Akkuladestand
12. Sperren

Die personengesteuerte Tastatur (ACK) lässt sich zusätzlich zur hintergrundbeleuchteten Handbedienung verwenden, um die Bettbewegungen einzustellen. Erlaubt einem Pflegemitarbeiter die Steuerung des Bettbetriebs und schränkt die Patientensteuerung ein. Die Sperrfunktion der Handbedienung fördert Komfort und Sicherheit von Risikopatienten. Störende Eingriffe durch Gäste werden eingeschränkt. Befindet sich am Fußende des Betts.

Die Tasten zum Anheben und Absenken arbeiten mit den Funktionstasten zusammen. Drücken Sie eine Funktionstaste zusammen mit der Taste zum Anheben (oder Absenken).

Funktionstasten

Rückenlehne – Drücken Sie gleichzeitig die Taste für die Rückenlehne UND die Taste zum Anheben ODER Absenken, um die Rückenlehne nach oben oder unten zu verstellen.

Knieknick – Drücken Sie gleichzeitig die Taste für den Knieknick UND die Taste zum Anheben ODER Absenken, um den Knieknick nach oben oder unten zu verstellen.

Hoch-Niedrig – Drücken Sie gleichzeitig die Taste für Hoch-Niedrig UND die Taste zum Anheben ODER Absenken, um die Höhe der Matratzenauflage nach oben oder unten zu verstellen.

Trendelenburg/Anti-Trendelenburg

Drücken Sie gleichzeitig die Trendelenburg/Anti-Trendelenburg-Taste UND die Taste zum Anheben ODER Absenken, um das Bett in die Trendelenburg- oder Anti-Trendelenburg-Position zu bringen.

SPERREN – Drücken Sie eine beliebige Funktionstaste gleichzeitig mit der Sperrtaste, um diese Bettfunktion zu unterbinden. Die gesperrten Funktionen werden durch ein gelbes/orangefarbenes Licht angezeigt. Zum Entsperren drücken Sie auf die Funktionstaste. Durch erneutes Betätigen der Sperrtaste erlischt das Licht.

Bett nivellieren – Drücken Sie gleichzeitig die Taste zum Nivellieren des Betts UND die Taste zum Anheben ODER Absenken. Das Bett wird zunächst die höchste oder niedrigste Position einnehmen und dann abflachen.

Auto-Contour – Drücken Sie gleichzeitig die Taste für Auto-Contour UND die Taste zum Anheben, um das Bett in die Auto-Contour-Position (kardiologischer Stuhl) zu bringen. Betätigen Sie jetzt gleichzeitig die Taste Auto-Contour UND die Taste zum Absenken, flacht sich die Matratzenauflage ab. Sie kann aber in einer Kippposition verbleiben.

CPR – Mit dieser Taste wird automatisch und schnell die Matratzenauflage in eine waagerechte flache CPR-Position gebracht. Die Bewegungsabfolge bringt die Matratzenauflage erst in eine waagerechte/flache Position. Anschließend werden Rückenlehne und Knieknick gleichzeitig abgeflacht.

Trendelenburg-Einzeltaste – Drücken Sie für eine sofortige Trendelenburg-Position (Kopf tief/Füße hoch) die Trendelenburg-Einzeltaste.

Positionen der Matratzenauflage

- Bodenhöhe: 99 mm vom Boden
- Höchste Matratzenauflagenhöhe: 799 mm
- Rückenlehnenplatte: 70°
- Oberschenkelplatte - 45° }gemeinsam betrieben als
- Unterschenkelplatte - 25° }Knieknickplatte
- Knieknick-Position 110°
- Trendelenburg-Kippposition 18°
- Anti-Trendelenburg-Kippposition 18°
- Kopf hoch Trendelenburg-Kippposition 45°
- Kopf tief Trendelenburg-Kippposition 45°

Funktionen der digitalen Steuereinheit

- Akkusicherungsfunktion
- CPR-Schnelllösung (nur P5)
- Patientennotbeleuchtung/
Unterbettbeleuchtung (nur P5)
- Servicemonitor (optional)

Laufrollen und Bremsen

FloorLine-i Plus- und FloorLine-i-Bett sind standardmäßig mit Doppellaufrollen ausgestattet.

Das Set mit Standardlaufrollen umfasst:

- 1 schwarze Lenk-/Richtungslaufrolle
- 3 graue gebremste Laufrollen



Richtungsarretierung

Die Richtungsarretierung (schwarz) befindet sich auf einer der Laufrollen am Kopfende. Eine Arretierung ist in jeder Position für eine sanfte und gerade Richtungsführung auf dem Korridor möglich.

Die Laufrolle für die Richtungsarretierung sollte stets aktiviert sein (EIN-Position). Drücken Sie zum Lösen der Richtungsarretierung den „AUS“-Hebel (deaktiviert).

Gebremste Laufrollen

Gebremste (graue) Laufrollen werden arretiert, indem der vordere Pedalbereich an jedem Laufrollenhebel heruntergedrückt wird. Dies erfolgt per Fußdruck. Tragen Sie dazu die entsprechenden Sicherheitsschuhe.



Arretieren oder lösen Sie die Bremsen nicht mithilfe der Hände oder Finger. Es besteht Verletzungsgefahr.

Die Bremsen lassen sich lösen, indem die Oberseite des Laufrollenhebels heruntergedrückt wird.

FloorLine-i Plus/FloorLine-i

Bett bewegen



Bewegen Sie die Matratzenauflage vor dem Bewegen des Betts auf eine Höhe von mindestens 200 mm vom Boden.

- Lösen Sie vor dem Bewegen des Betts die Bremsen an allen Laufrollen, sodass das Bett frei bewegt werden kann.
- **Werden die Bremsen nicht gelöst und das Bett mit Gewalt bei arretierten Laufrollen bewegt, kann das Bett beschädigt werden.**
- Schalten Sie die Richtungsarretierung wieder ein, damit eine einfachere Steuerung möglich ist.
- Um die Vor- und Rückwärtsbewegung zu steuern, richten Sie die Richtungs-/Lenklaufrolle so aus, dass sie sich parallel zur Bettseitenkante befindet. Drücken Sie mit dem Fuß den Arretierungshebel in die EIN-Position. Damit wird das Rad arretiert und ein Geradeaus- oder Rückwärtsfahren des Betts ermöglicht. Das Rad lässt sich nach vorn oder hinten zur Laufrollenstützvorrichtung positionieren. Es empfiehlt sich eine Anbringung entlang der Bettlänge.



Ist das Bett kurzzeitig unbeaufsichtigt, stellen Sie sicher, dass die Laufrollen nach innen weisen und arretiert sind.

Bett zusammenklappen (zwei Personen erforderlich)

FloorLine-i Plus- und FloorLine-i-Betten sind so konzipiert, dass sie sich für Transport, Umzug und Aufbewahrung zusammenklappen lassen.

Anforderungen

1. Zwei qualifizierte Monteure
2. Netzanschlusst Steckdose/Steckdose

Erforderliche Werkzeuge:

1. 3-, 4- und 5-mm-Inbusschlüssel
2. 13- und 17-mm-Schraubenschlüssel/Steckschlüssel
3. Klebeband zur Plattensicherung
4. Kleiner flacher Schraubendreher

Ablauf des Zusammenklappens

1. Vorbereitung
2. Kabel trennen
3. Unterbaubolzen lösen
4. Matratzenauflage vom Unterbau entfernen
5. Matratzenauflage zusammenklappen
6. Unterbau zusammenklappen
7. Bereit zur Aufbewahrung

Vorbereitung

1. Entfernen Sie sämtliches Bettzeug und Zubehör. (z.B. Matratzen, Seitensicherungen, IV-Ständer/ Aufrichthilfe).
2. Entfernen Sie Kopf-/Fußenden und bewahren Sie sie auf.
3. Testen Sie per Handbedienung sämtliche Bettfunktionen. Führen Sie eine vollständige Sichtprüfung durch. Melden Sie jedweden Fehler/Schaden.
4. Reinigen Sie das Bett sorgfältig.
5. Vergewissern Sie sich, dass Sie für die Demontage über ausreichend Bodenfläche verfügen.
6. Bedecken Sie den Boden für die Demontage (z.B. mit einer Decke), um Boden und Bettoberflächen nicht zu beschädigen.
7. Verbinden Sie das Netzkabel mit der Netzsteckdose.
8. Vergewissern Sie sich, dass aus Sicherheitsgründen alle Laufrollen arretiert sind.

9. Mithilfe der Handbedienung lassen sich alle Bettpositionen (Rückenlehne, Knieknick, Trendelenburg/Anti-Trendelenburg-Position) abflachen/neutralisieren.

Kabel trennen

1. Für einen besseren Zugang zu Kabeln und Schrauben:
 - a. 1) Heben Sie das Bett auf seine maximale Höhe.
 - b. 2) Heben Sie Rückenlehne und Fußendplatten an.
2. Lösen Sie Rückenlehnen- und Knieknickkabel von den Kunststoffhalteclips (1 Rückenlehnenkabelclip/3 Knieknickkabelclips), die diese an der Innenseite des Matratzenauflagerahmens sichern.
3. Trennen Sie das Knieknickkabel (lang) von seinem Mini-Fit-Antriebsstecker, indem Sie zunächst den Kunststoffhalteclip mit einem kleinen flachen Schraubendreher entfernen. Heben Sie die Kunststoffhalteclips sicher auf, indem Sie sie in den Mini-Fit-Steckern verwalten. Bewahren Sie das Kabel während der Demontage gut auf.
4. Wiederholen Sie die o.g. Schritte für das Rückenlehnenkabel (kurz).

Hinweis: Die anderen Kabel bleiben davon unberührt, da sie alle mit der Steuereinheit verbunden und während der Aufbewahrung am Unterbau angebracht sind.

Unterbauschrauben lösen

1. Um ein späteres Zusammenklappen des Unterbaus zu vereinfachen, verwenden Sie an jedem Sockelende einen 17-mm-Schraubenschlüssel. Damit lösen Sie alle 8 Bolzen der unteren Strebe des Unterbaus (4 x Scharnierbolzen und 4 x Sicherungsbolzen der Sockelverriegelung) vollständig, die sich an beiden Enden der unteren Halterungen der Sockelenden befinden. **ENTFERNEN SIE NICHT DIE MUTTERN** von diesen Bolzenenden.
2. Verwenden Sie den 5-mm-Inbusschlüssel ebenfalls am Unterbau, um **NUR** die 4 Sicherungsbolzen des mittleren Sattels zu lösen. (Die Sicherungsschrauben befinden sich außen an den Sicherungsringstiften mit Scharnier.) **ENTFERNEN SIE NICHT DIE SICHERUNGSBOLZEN** vom mittleren Sattel der untere Strebe.

Matratzenauflage entfernen

1. Verwenden Sie an jedem Sockelende den 5-mm-Inbusschlüssel, um alle 4 Sicherungsbolzen der oberen Strebe der Matratzenauflage zu lösen, die sich im festen (Fußende) und schwenkbaren J-Haken (Kopfende) der Sockelendhalterung befinden. **ENTFERNEN SIE NICHT DIE MUTTERN** vom Ende dieser Sicherungsbolzen.
2. ringen Sie mithilfe der Handbedienung das Bett in seine niedrigste Position.
3. Ziehen das Netzkabel aus der Steckdose und bewahren Sie es so auf, dass es nicht im Weg ist.
Die 4 Sicherungsbolzen sind aus den Nuten der J-Haken zu entfernen (auf jeder Seite und an jedem Ende einer).
4. Heben Sie die Streben heraus. Stehen Sie dabei seitlich von beiden Kopfenden. Der schwenkbare J-Haken kann die Abtrennung vereinfachen. Legen Sie alles vorsichtig auf dem Unterbau ab, ohne den Lack zu beschädigen.

5. Wiederholen Sie den o.g. Schritt am Fußende.
6. Heben Sie mit einer Person auf jeder der beiden Seiten vorsichtig die Auflage vom Unterbau ab. Legen Sie sie vorsichtig auf dem geschützten Boden auf der Seite ab. Achten Sie darauf, den Lack nicht zu beschädigen.

Achten Sie auf eine sichere Verwahrung aller Kabel und Antriebe!

Matratzenauflage zusammenklappen

1. Halten Sie die Matratzenauflage aufrecht. Befestigen Sie Rückenlehne und Knieknick-Platten mit einem Tape am Rahmen der Matratzenauflage. So schwenken diese nicht umher und werden nicht beschädigt.
2. Entfernen Sie die beiden Sicherungsschnurstifte an jeder Seite des mittleren Scharniersattels.
3. Klappen Sie die beiden Enden zusammen und sichern Sie sie, indem Sie die Schnurstifte wieder in dieselben Öffnungen einsetzen und die Transportverriegelung aus Metall einhaken.
4. Bewahren Sie alles sicher auf.

Unterbau zusammenklappen

1. Alle Schrauben wurden vorab gelöst, siehe oben.
2. Stellen Sie sicher, dass sich die J-Haken wieder in ihrer ursprünglichen Position auf jedem Sockelende befinden. Ansonsten kann das Bett beschädigt werden!
3. Entfernen Sie die 4 Sicherungsbolzen des mittleren Sattels an der untere Strebe. (Die Sicherungsschrauben befinden sich auf der außen an den Stiften des Sicherungsringes mit Scharnier.)
4. Halten Sie auf jeder Seite des Kopfendes die Sockelendenabdeckung oben am Sockelende mit einer Hand fest. Greifen

Sie mit der anderen Hand herunter und heben Sie den Querträger des Kopfendes fest hoch, der die beiden unteren Streben verbindet, um die Nuten auf den Halterungen der unteren Streben von den Verriegelungsbolzen der Sockelhalterung abzuheben. Klappen Sie den Kopfendsockel vorsichtig flach nach unten auf die Unterbaustreben.

5. Arretieren Sie den Kopfendsockel an den Streben mithilfe einer Transportverriegelung aus Kunststoff.
6. Wiederholen Sie den o.g. Vorgang mit dem Sockel am Fußende.
7. Lösen Sie die NUR die Laufrollen am Fußende.
8. Stehen Sie zu beiden Seiten des mittleren Scharniersattels. Ziehen Sie den Sattelquerträger nach oben. Klappen Sie die Streben/Sockelenden in eine senkrechte Position. Der Unterbau wird entlang der Laufrollen des Fußendes in eine zusammengeklappte Position rollen und steht dabei auf seinen 4 Laufrollen.
9. Stellen Sie sicher, dass sich der mittlere Sattel waagrecht befindet, um die 4 mittleren Sattelsicherungsbolzen zu ersetzen. Verwenden Sie einen 5-mm-Inbusschlüssel. Verriegeln Sie den Unterbau in seiner zusammengeklappten Position.
10. Arretieren Sie alle Laufrollen, bis das Bett transportbereit ist.

9.13 CPR-Schnellauslösung für den Notfall (gilt nur für FloorLine-i Plus-Bed)

Die CPR-Notfallmaßnahme (in Verbindung mit Notfallbeatmung und Herzdruckmassage) wird für Patienten mit Herzstillstand verwendet. CPR ist möglich, sobald sich das Bett in CPR-Position befindet, d.h. die Matratzenauflage ist komplett waagrecht und flach.

Das FloorLine-i Plus-Bett ist mit CPR-Schnellauslösehebeln sowie einer CPR-Taste an der personengesteuerten Tastatur ausgestattet.

CPR-Schnellauslösehebel

Ziehen Sie zunächst einen der ROTEN CPR-Schnellauslösehebel, die sich unter beiden Seiten der Rückenlehne befinden. Dadurch wird die Rückenlehnenplatte sofort (mechanisch/manuell) in eine flache Position abgesenkt.

Stoppen Sie bei der Verwendung der Notfallauslösehebel die Rückenlehnenplatte ERST, wenn sie vollständig abgesenkt ist. Ansonsten kann der Antrieb beschädigt werden.

CPR-Taste auf personengesteuerter Tastatur

Das Bett wird schnell und elektrisch in die waagerechte CPR-Position gebracht. Die Bewegungsabfolge bringt die Matratzenauflage erst in eine waagerechte/flache Position. Anschließend werden Rückenlehne und Knieknick gleichzeitig abgeflacht. (Hinweis: Bei vorherigen Modellen kann die Reihenfolge ggf. abweichen!)

Überprüfen Sie regelmäßig die Mechanik (siehe unten) der CPR-Schnellauslösehebel, um ein ordnungsgemäßes Funktionieren des Systems sicherzustellen.

Ist eine Intubation oder ein Kopfzugang erforderlich:

1. Fahren Sie das Bett hoch, wenn es sich auf Bodenhöhe befindet.
2. Entfernen Sie das Kopfende. Das Kopfende muss nicht unter der Matratze positioniert werden. Sämtliche Human Care-Matratzenauflagen sind fest genug für eine effektive Herzdruckmassage.
3. Lösen Sie die Bremsen, um das Bett für

einen einfachen Zugang zum Kopf des Patienten von der Wand zu ziehen. Steht das Bett in der korrekten Position, ziehen Sie die Bremsen wieder an.

CPR-Schnellauslösung für den Notfall, Testbetrieb und Einstellungen

1. Heben Sie die Rückenlehne mithilfe der Handbedienung an. Üben Sie oben an der Rückenlehnenplatte per Hand ein wenig Druck aus. Die Rückenlehne sollte sich in ihre höchste Position bewegen lassen. Ist dies nicht möglich, ist das CPR-Kabel zu straff gespannt und der Lösemechanismus teilweise aktiviert. Das Kabel muss per Einstellung gelöst werden (Abb. 1).



Abb 1.

2. Überprüfen Sie die CPR-Kabelspannung. Es sollte nicht zu straff gespannt sein und seitlich bewegt werden können (Abb. 2).



Abb 2.

3. Das CPR-Kabel lässt sich einstellen, indem Sie die beiden Feststellmuttern lösen und den Gewindebereich in die gewünschte Richtung drehen: Nach „innen“ zum Lösen und nach „außen“ zum Straffen (Abb. 3). Der Zugang zu beiden Feststellmuttern befindet sich unter der Matratzenauflage.



Abb 3.

4. Wiederholen Sie Schritt 1. Die Rückenlehne sollte sich jetzt mit einem geringen nach unten ausgeübten Händedruck in ihre höchste Position bewegen lassen.
5. Um das einwandfreie Funktionieren der Schnellauslösung sicherzustellen, bringen Sie die Rückenlehne mithilfe der Handbedienung in ihre höchste Position. Üben Sie danach oben an der Rückenlehnenplatte einen leichten Handdruck nach unten aus und ziehen Sie den roten CPR-Hebel mithilfe der Fingerinnenseite Ihrer anderen Hand nach oben (Abb. 4). Die Rückenlehne sollte sich rasch absenken.



Photo 3.

Personengesteuerte Tastatur und Intubation (gilt nur für FloorLine-i-Bed)

Die CPR-Notfallmaßnahme (in Verbindung mit Notfallbeatmung und Herzdruckmassage) wird für Patienten mit Herzstillstand verwendet.

CPR ist möglich, sobald sich das Bett in CPR-Position befindet, d.h. die Matratzenauflage ist komplett waagrecht und flach.

Ist eine Intubation oder ein Kopfungang erforderlich:

1. Heben/senken Sie das Bett auf eine bevorzugte Höhe. Hinweis: Dieses FloorLine-i-Bett weist KEINE CPR-Schnellauslösung für den Notfall auf!
2. Entfernen Sie das Kopfende. Das Kopfende muss nicht unter der Matratze positioniert werden. Sämtliche Human Care-Matratzenauflagen sind fest genug für eine effektive Herzdruckmassage.
3. Lösen Sie die Bremsen, um das Bett für einen einfachen Zugang zum Kopf des Patienten von der Wand zu ziehen. Steht das Bett in der korrekten Position, ziehen Sie die Bremsen wieder an.

Hinweis: Nach einer ersten Anlaufphase kann sich das Kabel leicht lösen. Das ist normal. Nehmen Sie eine kleine Einstellungsänderung vor, siehe Schritt 3.

Wartung und Service

Prüflisten für Inspektion, Pflege und Wartung

Inspektionen durch den Benutzer sollten halbjährlich über die gesamte Produktlebensdauer vorgenommen werden. Bei der Ausführung von Wartungsarbeiten ist besondere Vorsicht geboten.

Seriennr.:

Überprüfen: Siehe Bettbeschreibung, Zubehör und sämtliche Funktionen	Auf Schäden/Sauberkeit prüfen Sicherheit bestätigen Einstellung/Reinigung ausführen	OK	Fehler: Maßnahme Reinigung Komponenten- bestellung
SICHTPRÜFUNG der elektrischen Komponenten			
Kabel - Stecker (Clips)	Keine Risse/Brüche, korrekte Verlegung, keine herabhängenden Kabel		
Antriebe und Verteilerdosen Steuereinheit Akkusicherungseinheit Unterbettbeleuchtung	Keine Risse/Brüche/Dellen/Korrosion Lampen funktionieren Sichere Befestigung		
Handbedienung Personengesteuerte Tastatur Drahtlose Infrarot-Handbedienung Flexibles Bedienfeld	Gehäuse/Membranfrontplatte intakt Prüfen, ob Hintergrundbeleuchtungs-/ Anzeigelampen funktionieren Bestätigen personengesteuerten Tastatur Handbedienung 'Sperrn' Werk Sichere Befestigung		
Zubehör (z.B. USB-Anschlüsse, Servicemonitor)	Intakt, sauber und sicher		
SICHTPRÜFUNG der mechanischen Komponenten			
Muttern/Bolzen, Schrauben/Stifte, Schnüre/ Clips, Scharniere/Befestigungen/Buchsen- Komponenten-Befestigungspunkte	Verschleiß/Beschädigung, festziehen und sichern Sauber und nicht blockiert		
Fahrgestell (Unterbau) - Bettverlängerung Endabdeckungen Schiebegriff	Keine Risse/Dellen Keine Lackierung beschädigt/korrodiert Sauber und sicher befestigt		
Laufrollen und Beläge	Verschleiß/Beschädigung, festziehen und sichern Unabhängige Drehung Bremsen/Richtungsarretierung testen Sauber und sicher befestigt		
Matratzenauflagenplatten - Bettverlängerung Kopf- und Fußenden Seitenschienenbügel CPR-Schnellauslösehebel	Keine Risse/Dellen Keine Lackierung beschädigt/korrodiert Bügelsschrauben fest angezogen Sauber und sicher befestigt		
Zubehör (z.B. Matratze, Schienen, Ständer)	Intakt, sauber und sicher befestigt		
Seriennummer (und Service-) Schilder, Anweisung/Servicehandbücher	Am vorgesehenen Ort und lesbar		

FloorLine-i Plus/FloorLine-i

LEISTUNGSPRÜFUNG aller elektrischen/mechanischen Funktionen

Betätigung aller Tasten auf der Handbedienung und der personengesteuerten Tastatur, dem flexiblen Bedienfeld und der drahtlosen Infrarot-Handbedienung (sofern installiert).

Auflage Hoch-Niedrig Bodenhöhe	Test genau parallel zum Boden ausführen Volles Bewegungsspektrum in allen vier Ecken bestätigen		
Maximale Auflagenhöhe	Leiser und störungsfreier Betrieb		
Rückenlehne	Volles Bewegungsspektrum bestätigen Leiser und störungsfreier Betrieb		
Knieknick (Ober- und Unterschenkelplatten)	Volles Bewegungsspektrum bestätigen Leiser und störungsfreier Betrieb		
Trendelenburg und Anti-Trendelenburg	Volles Bewegungsspektrum in allen vier Ecken bestätigen Leiser und störungsfreier Betrieb		
Akkusicherungsfunktion - Zum Testen Netzstromversorgung unterbrechen	Prüfen, ob vollständig geladen und betriebsbereit		
CPR-Schnellauslösung - mechanischer Hebel/ elektrische personengesteuerte Tastatur	Volles Bewegungsspektrum bestätigen		
Zubehör	Intakt, sauber und sicher		
Name des Überprüfenden:	Unterschrift des Überprüfenden:		
Prüfungsergebnis:	Datum:		

Reinigung

- Human Care-Betten können mit allen herkömmlichen Krankenhausreinigungsmitteln gesäubert werden.
- Wischen Sie sämtliche Oberflächen mit einem weichen Tuch ab, das mit heißem Wasser und einem milden Reinigungsmittel (oder zur Verwendung im Krankenhaus empfohlenen Reinigungsmittel) benetzt ist. Lassen Sie in Bereichen mit Schmutz und Staub besondere Vorsicht walten. Spülen Sie mit sauberem Wasser ab und wischen Sie mit Papierhandtüchern trocken.

- Um potenziell infektiöses Material wie Körperflüssigkeiten zu entfernen. Reinigen Sie das Bett mit einem Desinfektionsmittel.
- Das Bett muss erst trocknen, bevor die Matratze wieder daraufgelegt wird.



Human Care-Betten dürfen nicht mit Hochdruckdampf oder einem scharfen Strahl gereinigt werden.

- Gießen Sie keine Flüssigkeiten über die Bettendplatten oder auf Komponenten mit elektrischen Baugruppen, da diese beschädigt werden können.

EMC table

Hinweise und Herstellererklärung: Elektromagnetische Emissionen

Das medizinische Bett ist für die Verwendung in den folgenden elektromagnetischen Umgebungen vorgesehen.

Der Kunde oder Benutzer des medizinischen Betts muss sicherstellen, dass das Gerät in der entsprechenden Umgebung verwendet wird.

Emissionstest	Entspricht	Elektromagnetische Umgebung Hinweise
HF-Emissionen CISPR 11	Gruppe 1	Das medizinische Bett nutzt HF-Energie lediglich für interne Funktionen. Daher werden nur sehr geringe HF-Emissionen abgegeben. Daraus resultierende Störeinflüsse an elektronischer Ausrüstung in der Umgebung sind unwahrscheinlich. Das medizinische Bett eignet sich für die Verwendung in allen Umgebungen – einschließlich Wohnumgebungen und Bereichen, die direkt an das öffentliche Niederspannungsnetz angeschlossen sind, das Strom für die Nutzung im Wohnbereich liefert.
HF-Emissionen CISPR 11	Klasse B	
Harmonische Emissionen IEC 61000-3-2	Klasse A	
Spannungsschwankungen/ Flicker-Emissionen IEC 61000-3-3	Entspricht	

Hinweise und Herstellererklärung: Elektromagnetische Störfestigkeit

Das medizinische Bett ist für die Verwendung in den folgenden elektromagnetischen Umgebungen vorgesehen.

Der Kunde oder Benutzer des medizinischen Betts muss sicherstellen, dass das Gerät in der entsprechenden Umgebung verwendet wird.

Störfestigkeitsprüfung	IEC 60601 Prüfpegel	Entspricht Pegel	Elektromagnetische Umgebung Hinweise
Elektrostatische Entladung (ESD) IEC 61000-4-2	± 6 kV Kontakt ± 8 kV Luft	± 6 kV Kontakt ± 8 kV Luft	Fußböden sollten aus Holz oder Beton bestehen oder mit Keramikfliesen versehen sein. Besteht der Fußbodenbelag aus synthetischem Material, muss die relative Luftfeuchte mindestens 30% betragen.
Elektrostatische Transient/Burst IEC 61000-4-4	± 2 kV Energieversorgungsleitungen ± 1 kV Ein-/Ausgangsleitungen	± 2 kV Energieversorgungsleitungen ± 1 kV Ein-/Ausgangsleitungen	Die Qualität der Versorgungsspannung sollte der einer typischen Geschäfts- oder Krankenhausumgebung entsprechen.
Stoßspannung IEC 61000-4-5	± 1 kV Differenzialmodus ± 2 kV Gleichtakt	± 1 kV Differenzialmodus ± 2 kV Gleichtakt	Die Qualität der Versorgungsspannung sollte der einer typischen Geschäfts- oder Krankenhausumgebung entsprechen.

FloorLine-i Plus/FloorLine-i

Spannungseinbrüche, kurzzeitige Unterbrechungen und Spannungsschwankungen an Energieversorgungsleitungen IEC 61000-4-11	<p>< 5% UT (>95% UT-Wertabsenkung) für Zyklus von 0,5</p> <p>40% UT (60% UT-Wertabsenkung) für 5 Zyklen</p> <p>70% UT (30% UT-Wertabsenkung) für 25 Zyklen</p> <p>< 5% UT (>95% UT-Wertabsenkung) für 5 s</p>	<p>< 5% UT (>95% UT-Wertabsenkung) für Zyklus von 0,5</p> <p>40% UT (60% UT-Wertabsenkung) für 5 Zyklen</p> <p>70% UT (30% UT-Wertabsenkung) für 25 Zyklen</p> <p>< 5% UT (>95% UT-Wertabsenkung) für 5 s</p>	<p>Die Qualität der Versorgungsspannung sollte der einer typischen Geschäfts- oder Krankenhausumgebung entsprechen.</p> <p>Ist der Betrieb des medizinischen Betts auch während Stromunterbrechungen erforderlich, empfiehlt sich die Stromversorgung des medizinischen Betts durch eine unterbrechungsfreie Stromquelle oder ein Akku.</p>
Netzfrequenz (50/60 Hz) Magnetisches Feld IEC 61000-4-8	3 A/m	3 A/m	Netzfrequenz-Magnetfelder sollten denen einer typischen Geschäfts- oder Krankenhausumgebung entsprechen.

Hinweise und Herstellererklärung: Elektromagnetische Störfestigkeit

Das medizinische Bett ist für die Verwendung in den folgenden elektromagnetischen Umgebungen vorgesehen.

Der Kunde oder Benutzer des medizinischen Betts muss sicherstellen, dass das Gerät in der entsprechenden Umgebung verwendet wird.

Störfestigkeitsprüfung	IEC 60601 Prüfpegel	Entspricht Pegel	Elektromagnetische Umgebung Hinweise
HF leitungsgebunden IEC 61000-4-6	3 Veff 150 kHz - 80 MHz	3 V	<p>Tragbare und mobile HF-Kommunikationsgeräte sollten nur im empfohlenen Schutzabstand zu allen Teilen des medizinischen Betts einschließlich Kabeln verwendet werden. Der Schutzabstand ergibt sich aus der Berechnung der Frequenz des Senders.</p> <p>Empfohlener Schutzabstand</p> $d = \left[\frac{3,5}{V_1} \right] \sqrt{P}$ $d = \left[\frac{3,5}{E_1} \right] \sqrt{P} \quad 80 \text{ bis } 800 \text{ MHz}$ $d = \left[\frac{7}{E_1} \right] \sqrt{P} \quad 800 \text{ MHz bis } 2,5 \text{ GHz}$
HF gestrahlt IEC 61000-4-3	3 V/m 80 MHz - 2,5 GHz	3 V/m	

Bei d handelt es sich um den empfohlenen Schutzabstand in Metern (m).

P steht für die maximale Ausgangsleistung des Senders in Watt (W) gemäß Senderhersteller.

a) Die Feldstärke des stationären HF-Senders sollte, gemäß einer elektromagnetischen Untersuchung vor Ort, geringer als der Übereinstimmungspegel in jedem Frequenzbereich sein. b a Feldstärken von stationären Sendern, wie z.B. Basisstationen für Funk, (Handys/Schnurlose Telefone), Landmobilfunk, Amateurfunk, AM- und FM-Funkübertragung, Fernsehübertragung lassen sich theoretisch nicht genau vorhersagen. Um die elektromagnetische Umgebung in Folge von stationären HF-Sendern zu ermitteln, ist eine Untersuchung des Standortes zu empfehlen. Überschreitet die ermittelte Feldstärke am Standort des medizinischen Betts den o.g. geeigneten HF-Übereinstimmungspegel,

muss das medizinische Bett auf seinen ordnungsgemäßen Betrieb hin überwacht werden. Treten ungewöhnliche Leistungsmerkmale auf, kann es notwendig sein, zusätzliche Maßnahmen zu ergreifen, wie z.B. eine Neuausrichtung oder Umsetzung des medizinischen Betts.

b) Im Frequenzbereich von 150 kHz bis 80 MHz sollte die Feldstärke weniger als 3 V/m betragen.

HINWEIS 1 In der Umgebung von Geräten mit folgendem Symbol können Störungen auftreten:

HINWEIS 2 Bei 80 MHz und 800 MHz gilt der größere Frequenzbereich.

HINWEIS 3 Diese Richtlinien treffen eventuell nicht auf alle Situationen zu.

Die Ausbreitung elektromagnetischer Wellen wird durch Absorptionen und Reflexionen von Gebäuden, Gegenständen und Menschen beeinflusst.

Empfohlene Schutzabstände zwischen tragbaren und mobilen HF-Kommunikationsgeräten und dem medizinischen Bett

Das medizinische Bett ist für den Betrieb in einer elektromagnetischen Umgebung vorgesehen, in der ausgestrahlte HF-Störgrößen kontrolliert werden. Der Kunde oder Nutzer des medizinischen Betts kann helfen, elektromagnetischen Störungen zu verhindern, indem er Mindestabstände zwischen tragbarer und mobiler HF-Kommunikationsausrüstung (Sendern) und dem medizinischen Bett einhält, siehe unten aufgeführte Empfehlungen zur maximalen Ausgangsleistung von Kommunikationsausrüstung.

Max. Nennausgangsleistung des Senders (W)	Schutzabstand gemäß Senderfrequenz (m)		
	150 kHz bis 80 MHz	80 bis 800 MHz	800 MHz bis 2,55 GHz
	$d = \left[\frac{3,5}{V_1} \right] \sqrt{P}$	$d = \left[\frac{3,5}{E_1} \right] \sqrt{P}$	$d = \left[\frac{7}{E_1} \right] \sqrt{P}$
0,01	0,12	0,40	0,40
0,1	0,37	1,26	1,26
1	1,17	4,00	4,00
10	3,69	12,65	12,65
100	11,67	40,00	40,00

Für Sender, deren max. Nennleistung in obiger Tabelle nicht angegeben ist, kann der Schutzabstand (d) in Metern (m) unter Verwendung der Gleichung für die Senderfrequenz geschätzt werden. Dabei ist P die max. Nennleistung des Senders in Watt (W) gemäß den Angaben des Senderherstellers.

HINWEIS 1

Bei 80 und 800 MHz gilt der Schutzabstand für den höheren Frequenzbereich.

HINWEIS 2

Diese Richtlinien treffen eventuell nicht auf alle Situationen zu. Die Ausbreitung elektromagnetischer Wellen wird durch Absorptionen und Reflexionen von Gebäuden, Gegenständen und Menschen beeinflusst.

Trouble shooting

Problem	Ursache	Behebung
Bettfunktionen sind verlangsamt	Die Akkusicherung ist nicht ausreichend geladen, da das Bett nicht mit der Stromquelle verbunden und die Netzsteckdose ausgeschaltet ist.	Bestätigen Sie, dass das Netzkabel eingesteckt und der Ausgangsschalter eingeschaltet ist, um den Akku aufzuladen.
Handbedienung funktioniert nicht	Die Akkusicherung lässt nach, da das Bett nicht mit der Stromquelle verbunden und die Netzsteckdose ausgeschaltet ist.	Bestätigen Sie, dass das Netzkabel eingesteckt und der Ausgangsschalter eingeschaltet ist, um den Akku aufzuladen.
Handbedienung funktioniert nicht	Handbedienungs- oder Netzkabel wurden bei einer unkorrekten Bettenbewegung überfahren.	Überprüfen Sie visuell, ob Netz- oder Handbedienungskabel keine Risse aufweisen und intakt sind.
Handbedienung funktioniert nicht	Handbedienung wurde fallen gelassen und ist beschädigt.	Bestellen Sie eine neue Handbedienung.
Das Bett funktioniert mitten in der Bewegung nicht mehr.	Der Übertemperatur-Sicherheitsausschalter wurde aufgrund einer Überlastung bei der Einschaltdauer aktiviert.	Stoppen Sie die Bettfunktionen, bis sich alles abgekühlt hat.
Eine Taste der Handbedienung funktioniert nicht.	Der entsprechende Antrieb oder dessen Kabel ist evtl. beschädigt oder wurde getrennt.	Überprüfen Sie, ob der entsprechende Antrieb und seine Kabel korrekt angeschlossen und intakt sind.
Mehrere Tasten auf der Handbedienung funktionieren nicht.	Die Steuereinheit oder eines ihrer Kabel können beschädigt sein oder wurden getrennt.	Überprüfen Sie, ob alle Kabel korrekt angeschlossen und intakt sind.

AKUSTISCHE FEHLERSIGNALE:

POSITIONSVERLUSTE für einen Antrieb werden per Signalton mit dem Intervall 200 ms EIN/200 ms AUS angezeigt.

- Führen Sie den INITIALISIERUNGS/RESET-Vorgang für die HANDBEDIENUNG und anschließend nacheinander alle Funktionen aus. Besteht das Problem weiterhin, suchen und prüfen Sie den fehlerhaften Antrieb oder das defekte Kabel auf sichtbare Schäden. Ersetzen Sie die Komponente bei Bedarf.

SCHWERWIEGENDE FEHLER werden per Signalton mit dem Intervall 50 ms EIN/500 ms AUS angezeigt.

- Führen Sie den INITIALISIERUNGS/RESET-Vorgang für die HANDBEDIENUNG und anschließend nacheinander alle Funktionen aus. Besteht das Problem weiterhin, suchen und prüfen Sie den fehlerhaften Antrieb oder das defekte Kabel auf sichtbare Schäden. Ersetzen Sie die Komponente bei Bedarf.

EIN NIEDRIGER AKKULADESTAND wird bei der Aktivierung einer Funktion durch einen einsekündigen Signalton angezeigt.

- Laden oder ersetzen Sie den Akku.

ÜBERHITZUNG wird bei der Aktivierung einer Funktion durch einen dauerhaften Signalton angezeigt.

- Lassen Sie das System abkühlen, bevor Sie es erneut verwenden.
- Geben Sie die individuelle Seriennummer für das Bett an, um die Ersatzteilbestellung zu vereinfachen.
- Beschreiben, fotografieren oder scannen Sie die erforderliche(n) Komponente(n), wenn Sie anrufen bzw. eine E-Mail senden.
- An Human Care-Betten dürfen nur von Human Care zugelassene Zubehör- und Ersatzteile verwendet werden.
- Werden andere Teile eingesetzt, kann die Garantie erlöschen. Außerdem können Verletzungen oder Beschädigungen verursacht werden.

Recycling

Eine inkorrekte Entsorgung der Ausrüstung und ihrer Komponenten, insbesondere von Akkus u.a. elektrischen Komponenten, kann aufgrund der austretenden Gefahrstoffe die Umwelt nachhaltig gefährden. Die Entsorgung muss gemäß den geltenden nationalen und internationalen Regelungen erfolgen. Die

WEE- und RoHS-Richtlinien der EU erfordern eine vom Hausmüll gesonderte Entsorgung des Produkts. Konstruktionsmaterialien: Das Bett ist vorwiegend aus Stahl oder Edelstahl gefertigt. Die Oberflächen wurden elektropulverbeschichtet.

Ersatzteile

Siehe separates Ersatzteillandbuch.

Gebruikshandleiding



Belangrijk!

Lees voor gebruik de gebruikershandleiding van uw product. Houd deze handleiding bij de hand voor toekomstig gebruik.

Symbolen



WAARSCHUWINGS symbool geeft een mogelijk gevaarlijke situatie aan die, indien niet vermeden, kan leiden tot ernstig letsel van de gebruiker of schade aan eigendommen en / of het product zelf.



INFORMATIE symbool geeft aanbevelingen en informatie voor correct, probleemloos gebruik aan.



GEWICHT CAPACITEIT symbool geeft het maximale gebruikersgewicht aan voor het product. Overschrijd dit gewicht in geen enkele omstandigheid.



CE-MARKERING symbool geeft aan dat het product een medisch hulpmiddel is volgens de definitie van medisch hulpmiddel in EU-richtlijn 93/42/EEC (MDD) en / of EU-verordening 2017/745 (MDR).



MEDICAL DEVICE symbool geeft aan dat het product voldoet aan de vereisten van EU-richtlijn 93/42/EEC (MDD) en / of EU-verordening 2017/745 (MDR).



RECYCLE volgens lokale voorschriften.



LEES INSTRUCTIES en zorg ervoor dat u ze volledig begrijpt voordat u dit product gebruikt.



Productmodificatie is niet toegestaan.
Controleer voor gebruik altijd dat het product niet beschadigd of verouderd is.

Producten van Human Care worden continue ontwikkeld en verbeterd om onze klanten de hoogste kwaliteit te bieden. We behouden ons het recht om ontwerpveranderingen door te voeren zonder een voorafgaande aankondiging.

Verzekert dat u altijd de laatste versie van de handleiding, beschikbaar op onze website www.humancaregroup.com, heeft.

Neem contact op met uw lokale vertegenwoordiging indien u vragen heeft over het product en het gebruik.

Notificatie voor eindgebruiker/patiënt in geval van een incident

Elk ernstig incident dat zich heeft voorgedaan met betrekking tot het product, moet worden gemeld aan de lokale contactpersoon, die rapporteert aan de fabrikant, en de bevoegde autoriteit van het land waarin de eindgebruiker/patiënt is gevestigd.

In overeenstemming met en standaarden

Human Care is een ISO 13485:2016 gecertificeerd Zweeds bedrijf voor medische apparatuur. Het Kwaliteit Management System is in overeenstemming met 21 CFR part 820.

Dit bed voldoet aan alle vereisten van de internationale normen IEC / ISO: IEC 60601-2-52: 2009

Het product is CE-gemarkeerd in overeenstemming met EU-richtlijn 93/42/EEC (MDD) en / of EU-verordening 2017/745 (MDR), als medisch hulpmiddel van klasse I. Het CE merk is aanwezig op de product.

Gebruikshandleiding

Deze instructiehandleiding bevat belangrijke informatie voor de gebruiker van dit product. Eenieder die het product gebruikt, moet de inhoud van de gebruikshandleiding doornemen en volledig begrijpen en zich eraan houden. Denk eraan de gebruikshandleiding te bewaren op een plek waar deze altijd beschikbaar is voor de personen die het product gebruiken.

Human Care bedden zijn ontworpen en gefabriceerd voor vele jaren veilig functioneren en gebruik, wanneer ze gebruikt worden volgens deze instructies.

Human Care bedankt u voor het vertrouwen dat u met de aanschaf van dit FloorLine-i Plus bed in ons en onze producten heeft gesteld. We zijn ervan overtuigd dat u met uw investering in dit hoogkwalitatieve en duurzame product vele jaren zult kunnen genieten van een uitstekende, rendabele service.

- Elk bed is getest op veiligheid en functioneren en heeft de fabriek in perfecte staat verlaten.
- Deze gebruikshandleiding informeert u, als beheerder, en uw gebruikers over alle producteigenschappen, complete opbouw en alle functies die noodzakelijk zijn om gebruiksgemak en een veilige bediening van dit bed te garanderen in een omgeving waarin je een dergelijk bed normaal aantreft.
- U moet deze gebruikshandleiding daarom beschouwen als een praktisch referentieboek dat bij het bed bewaard moet worden en te allen tijde kan worden gelezen door een ieder die betrokken is bij het gebruik of de bediening.

- Wij wensen u en degenen, die het bed gaan gebruiken veel succes met de verzorging van uw patiënten, bewoners of gasten in een veilig, comfortabel en multifunctioneel bed.



is een waarschuwingdriehoek die staat bij situaties waar extra aandacht en zorg nodig is.

VOORZICHTIG!

Monteer of gebruik het bed niet, alvorens deze handleiding gelezen te hebben omdat er risico bestaat op persoonlijk letsel of schade aan het product!

Neem bij twijfel of vragen contact op met Human Care.

Levensduur product

De verwachte levensduur van het product is 10 jaar, als het product wordt gebruikt zoals bedoeld en onderhouden volgens de instructies van de fabrikant, afhankelijk van de intensiteit van het gebruik en de maximale belasting die tijdens het gebruik wordt toegepast. Als het productlabel niet meer leesbaar is, moet het product worden weggegooid.

FloorLine-i Plus/FloorLine-i

Labels

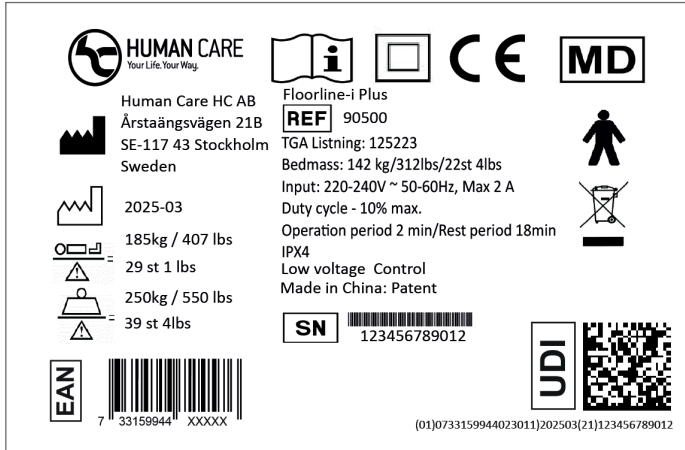

(uitsluitend als voorbeeld)

Het label zit linksonder aan het hoofdeinde van het bed en is naar buiten gericht.

	Raadpleeg de - gebruikshandleiding
	Klasse 2 elektrische veiligheid - dubbel geïsoleerd
	CE-markering
	MD-markering
	Fabrikant
	Productiedatum
	Maximum gebruikersgewicht

	Veilige werkbelasting
	Catalogusnummer
	Type B - apparatuur beschermt tegen elektrische schokken
	Geen algemeen afval
	Bar code: European Article Number
	QR code: Unique Device Identification
	Serienummer

Technische specificaties

Standaard specificaties (mm - kg)	
Art. nr. Floorline-i: 90300 (EU), 90301 (AU), 90302(NA), 90303 (UK)	
Art. nr. Floorline-i Plus: 90500 (EU), 90501 (AU-1), 90502 (AU-2), 90503(NA), 90504 (UK)	
Langte matrasplatform (standaard) *	2000 mm
Langte matrasplatform (met verlengset) *	2175 mm
Totale bedlengte (standaard-verlengd)*	2325 mm - 2500 mm
Breedte matrasplatform	900 mm
Totale bedbreedte	925 mm
Verplaatsingsbereik matrasplatform (in de hoogte)	99 mm - 799 mm
Gewicht bedbodem	FloorLine-i Plus: 85 kg FloorLine-i: 84 kg
Gewicht matrasplatform	FloorLine-i Plus: 55 kg FloorLine-i: 54 kg
Totaalgewicht van het bed **	FloorLine-i Plus: 150 kg FloorLine-i: 150 kg
Uitgangsspanning bedbediening	Max. 24 Volt dc
Ingangsspanning/frequentie	- 90500-90503, 90504, 90300-90301, 90303: 220-204 V, 50Hz - 90503, 90302: 110-120 V, 60 Hz
Geluidsdruk	< 65 dB
Inschakelduur - bedrijfstijd	10% max. 2 min in bedrijf/ 18 min rust.
Elektrische veiligheidsklasse	- 90500, 90502, 90504, 90300, 90301, 90303: Klasse 2 - dubbel-geïsoleerd - 90501, 90503, 90302: Klasse 1 - geaard
IP-klasse	IPX4
Netvoeding A	- 90500-90503, 90504, 90300-90301, 90303: Max 2 A - 90503, 90302: Max 4 A
Hoeken matrasplatformpanelen:	
Rug	70°
Dij	45°
Knie	110°
Kuit	25°
Trendelenburg/anti-trendelenburg	18°
Veilige werkbelasting (VWB): Matrasplatform & bed	250 kg
Maximum gebruikersgewicht (MUW):	185 kg
* Bedden worden gewoonlijk op standaardlengte verzonden (slaapruimte 2000 mm x 900 mm) maar kunnen worden verlengd tot 2175 mm als ze worden aangevuld met een optionele verlengset en matrasverlengstuk.	
** Gewicht van accessoires niet meegerekend.	
<i>Alle maten zijn onderhevig aan commerciële fabricagetoleranties. (fouten en gebreken voorbehouden)</i>	
Het serienummer van het bed staat op een zilveren label dat aan de zijkant van de bovenligger, onder de rugsteun aan het hoofdeinde van het bed zit, aan dezelfde kant als het zwarte zwenkwiel. Dit nummer is nodig voor het boeken van service, reserveonderdelen en het bestellen van extra accessoires. Noteer dit nummer in de daarvoor bestemde ruimte op de voorpagina en controlelijst.	

FloorLine-i Plus/FloorLine-i

Produktbeschreibung

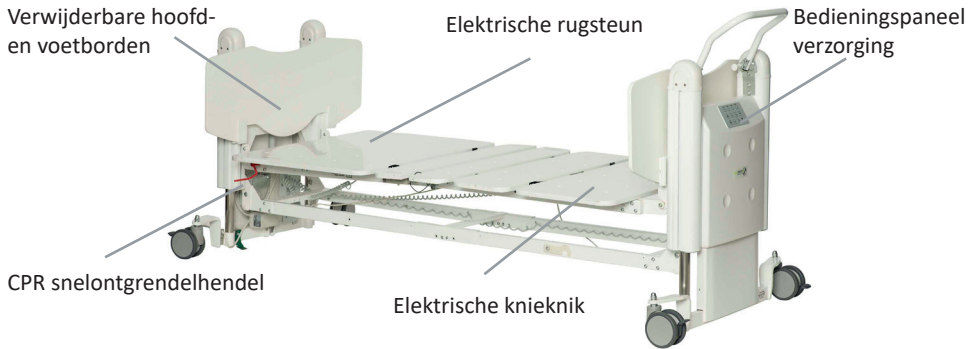

Het product bestaat uit:

- bedframe
- matrasplatform
- hoofd- en voetbord
- handbediening
- matrashouders
- plastic zak met gebruikshandleiding en inbussleutel

Voorschriften voor de beheerder:

Let op uw verplichtingen als beheerder om te garanderen dat dit medische hulpmiddel steeds veilig wordt bediend en de risico's voor patiënt, gebruiker en/of derden minimaal zijn.

Alle technische apparatuur, van elektrische of andere aard, kan gevaarlijk blijken bij gebruik en onderhoud dat niet in overeenstemming is met de gebruikshandleiding. Wij raden aan dat u zich op de hoogte brengt van alle functies en dat de apparatuur regelmatig wordt onderhouden.

Definities:

Beheerder (bijv.: kliniek, ziekenhuis, ziekenhuismanagement, verpleeghuis), is elk natuurlijk of juridisch persoon met eigendomsrechten op het bed (geldt ook bij huur-, verhuur- of leaseovereenkomsten).

De verantwoordelijkheid voor een veilige bediening van dit bed berust bij de beheerder.

Gebruiker

(specialistisch medisch personeel, verpleegkundigen, artsen, assistenten en verzorgend personeel) zijn mensen die, op basis van opleiding, ervaring of grondige instructies, gerechtigd zijn om het bed op eigen verantwoordelijkheid te bedienen, of er werk aan te verrichten of die instructies hebben gekregen om met dit bed om te gaan. Verder zijn zij in staat mogelijke gevaren te herkennen en te voorkomen en kunnen zij de klinische conditie van de patiënten beoordelen.

Patiënt, bewoner of gast

In deze handleiding wordt een patiënt beschreven als iemand die ziek, zwak, gehandicapt of hulpbehoevend is of die om andere redenen dit bed gebruikt.

Telkens als het bed in gebruik wordt genomen, is het aan te raden dat de patiënt door de beheerder of de gebruiker wegwijs wordt gemaakt in alle functies die voor hem/haar belangrijk zijn.

Constructie

Matrasplatform: Het matrasplatform bestaat uit vier delen, verdeeld in een rugsteun, een

zittingdeel en een dubbel knieknikpaneel. Het matrasplatform kan horizontaal in hoogte worden versteld. Het bed kan worden versteld in de standen hoofd laag (Trendelenburg) of voeten laag (anti-Trendelenburg).

Chassis:

Het chassis is gemaakt van gelast staal en heeft vier individueel te vergrendelen zwenkwielen: (3 grijze met remvergrendeling en 1 zwarte met richtingsvergrendeling).

Elektrisch stelsysteem:

Het elektrische stelsysteem bestaat uit:

1. De verlichte handbediening voor besturing van de bedstanden door de patiënt. Het is een 'afstandsbediening' die met een spiraalsnoer verbonden is met de besturingskast van het bed. De kast bestaat uit een robuust, eenvoudig te onderhouden, wasbaar kunststof omhulsel met een membraantoetsenbord met achtergrondverlichting.
2. De Attendant Control Keypad (alleen voor het FloorLine-i Plus bed) (ACK), ofwel Bedieningspaneel verzorging zit aan het voeteneinde van het bed. Het wordt gebruikt om de handbediening uit te zetten en te vervangen, voor het gemak van de verpleging. Het bestaat uit een wasbaar kunststof membraantoetsenbord met indicatielampjes.
3. Motoren en aansluitdozen voor het instellen en regelen van de rugsteun, de knieknik en de hoogte van het bed.
4. De Linak open-buscentrale (alleen voor het FloorLine-i Plus bed) De besturingskast en back-up accu zitten onder de kap bij het hoofdeinde. Daar zit een veilige 24 V laagspanningstransformator. De elektrische motoren/aandrijvingen, de back-up accu, de ACK en de handbediening (24 V) zijn op de besturingskast en verbindingsdozen aangesloten via vuil- en stofwerende

stekkers en snoeren/kabels.

5. Back-up accu zorgt voor noodbediening wanneer er geen netstroom is, tot 15 minuten bij normale belasting. Voor een lange levensduur van de accu moet het bed zo veel mogelijk op het net aangesloten zijn. Overschrijd de inschakelduur niet.
6. Elektrische veiligheid van de bedrading en snoeren varieert tussen klasse 1 (geaarde) en klasse 2 (dubbel-geïsoleerde) bedden.

Standaard eigenschappen

De rugsteun is een groot matraspaneel dat vanuit een liggende positie omhoog komt naar een rechtopstaande positie, waardoor een patiënt comfortabeler kan zitten en kan genieten van de flexibiliteit om te wisselen tussen verschillende posities voor een beter comfort en betere gezondheid.

Knieknik

De knieknik is een dubbel matraspaneel dat splitst wanneer het de dij en kuit van de patiënt elektronisch optilt of buigt ter hoogte van de knie. Op deze manier worden functionaliteit en comfort voor zowel de patiënt als de verzorger gecombineerd.

Auto-contour

Een functie voor de handbediening waarmee met één knop de rugsteun en knieknik tegelijkertijd in de zithouding voor hartpatiënten worden gezet, zelfs wanneer het bed in de laagste stand staat.

Back-up accu

Met de back-up accu is het mogelijk het bed ook te bedienen als de elektriciteit uitvalt of als het bed tijdelijk wordt bediend zonder op de elektriciteit aangesloten te zijn. De accu heeft onder normale belasting voldoende vermogen voor 15 minuten bedrijf. Zorg ervoor de

FloorLine-i Plus/FloorLine-i

inschakelduur niet te overschrijden (2 min. in bedrijf, 18 min. rust).

Voor een lange levensduur van de accu moet het bed zo veel mogelijk op het net aangesloten zijn. Als de accu leeg raakt, zal het omhoog en omlaag bewegen langzamer gaan of helemaal niet lukken. Er moet dan een vervangende accu worden besteld en gemonteerd.

Accu's in goede conditie zullen normaliter in 12 uur of gedurende een nacht opladen wanneer het bed weer aangesloten is op het lichtnet. Na een langere tijd zonder netvoeding kunnen de accu's niet meer opladen of werken ze helemaal niet meer. Er moet dan een vervangende accu worden besteld en gemonteerd.

Verlichte handbediening

Met de verlichte handbediening kunnen patiënten hun eigen bed bedienen en instellen op verschillende standen, die het beste passen bij de wisselende comfortniveaus tijdens hun verblijf in bed. De gedempte verlichting biedt de patiënt het gemak van nachtelijk gebruik zonder dat er andere verlichting aan moet.

Cardiopulmonale Resuscitatie (CPR) Snelontgrendelsysteem (alleen voor het FloorLine-i Plus bed)



De CPR-noodprocedure (gecombineerd beademing en borstcompressies) wordt toegepast op een patiënt met een hartstilstand. Als eerste kan de rugsteun met één van de CPR snelontgrendelhendels, die aan elke kant onder de rugsteun zitten, snel mechanisch worden

neergeklapt. Vervolgens kan met de CPR-knop op de ACK ook het bed elektrisch naar de (land specifieke) CPR-stand gaan. Het bestelde bed wordt gemaakt volgend in het land geldende regels!

Attendant Control Keypad (ACK), het numerieke toetsenbord voor de gebruiker (alleen voor het FloorLine-i Plus bed)



Het Attendant Control Keypad kan naast de verlichte handbediening gebruikt worden om het bed te verstellen. Het laat de verpleger/verzorger de instelling van het bed regelen en kan de besturing van het bed door de patiënt begrenzen. Dit draagt bij aan comfort en veiligheid, mede doordat de handbediening hier uitgezet kan worden.

Duwstang

(alleen voor het FloorLine-i Plus bed)



Aan het voeteneinde van het bed zit een instelbare duwstang om de verzorger te helpen om het bed makkelijker te kunnen manoeuvreren. Voor de FloorLine-i is deze duwstang een optionele accessoire.

Patiënt onderbedverlichting

(alleen voor het FloorLine-i Plus bed)

Het bed is uitgevoerd met twee lampen onder de aansluitdozen aan elke zijde van het bed. De gedempte verlichting rond het bed zorgt voor extra veiligheid en comfort. De lampen worden geregeld met de verlichte handbediening en storen de andere patiënten niet.

Wandverlichting is 's nachts niet meer nodig.

Toepassingsgebieden

Het FloorLine-i bed is toepasbaar in: Omgeving 2, 3 en 4.

Het FloorLine-i Plus bed is toepasbaar in: Omgeving 1, 2 en 3.

Uitleg over de omgevingen:

Omgeving 1:

Intensieve/kritische zorg in een ziekenhuis met 24 uren medisch toezicht, constante bewaking en de aanwezigheid van levensondersteunende systemen/apparatuur is essentieel om de vitale functies van de patiënt te stabiliseren of te verbeteren.

Omgeving 2:

Acute zorg in een ziekenhuis of ander medisch centrum waar medisch toezicht en bewaking vereist is en ELEKTRISCHE MEDISCHE APPARATUUR vaak wordt gebruikt bij medische procedures om de conditie van de PATIËNT te stabiliseren of te verbeteren.

Omgeving 3:

Langdurige zorg in een medische omgeving waar medisch toezicht noodzakelijk is en waar indien nodig bewaking wordt aangeboden en waar ELEKTRISCHE MEDISCHE APPARATUUR voor medische procedures kunnen worden ingezet om de conditie van de patiënt te onderhouden of te verbeteren.

Opmerking: Hier hoort ook bij het gebruik in verpleeghuizen, revalidatiecentra en verzorgingstehuizen.

Omgeving 4:

Thuiszorg: Zorg die wordt gegeven in een thuisomgeving en waar ELEKTRISCHE MEDISCHE APPARATUUR wordt ingezet om een verwonding, handicap of ziekte te verlichten of te compenseren.

OPMERKING: indien een medisch bed uitsluitend ontwikkeld is voor gebruik in omgeving 4 sluit dit het gebruik in alle andere toepassingen (bijv. verpleeghuizen, revalidatiecentra en verzorgingstehuizen) uit.

Elk ander gebruik moet worden gezien als strijdig met de vereisten en kan de garantie ongeldig maken.

Bedoeld gebruik

Deze bedden zijn bestemd voor gebruik in ziekenhuizen en lange termijn zorginstellingen met als doel het bieden van comfort en kwaliteitszorg voor iedereen die ziek, broos of gehandicapt is of speciale zorg nodig heeft.

Deze bedden mogen alleen worden gebruikt door mensen die instructies voor een veilige bediening hebben gekregen. Deze bedden mogen alleen worden bediend in overeenstemming met de functievoorwaarden als beschreven in deze handleiding.

ELK ANDER GEBRUIK MOET WORDEN GEZIEN ALS STRIIDIG MET DE VEREISTEN EN KAN DE GARANTIE ONGELDIG MAKEN.

De kappen van de voetstukken aan hoofd- en voeteneinde zijn van ABS-kunststof. Het bed bevat ook elektrische componenten en snoeren. Alle oppervlakken zijn onschadelijk bij contact met de huid.

Optionele accessoires

Het is belangrijk dat alleen accessoires van Human Care gemonteerd worden op bedden van Human Care, omdat een niet-passend accessoire gevaar kan betekenen.

Matrassen

Het medische bed is ontworpen voor gebruik in combinatie met specifieke typen matras, die 1980 mm lang, 900 mm breed en 125 mm hoog zijn. Het is belangrijk een matras met deze afmetingen te gebruiken om het risico van verstrikking en vallen te voorkomen.

 **Niet passende matrassen kunnen gevaar opleveren.**

Papegaai en hoe deze te monteren

Een gemonteerde papegaai is bedoeld om een patiënt te helpen bewegen binnen de beperkingen van het bed. Het mag niet worden gebruikt voor andere doeleinden. De papegaai heeft een veilige werkbelasting van 75 kg.

De aansluitingen voor de papegaai worden in de pijp aan het hoofdeinde boven het zwarte zwenkwiel gestoken.

1. De aansluitingen zijn ontworpen om in de sleuf te glijden.
2. Afb. 1 De bovenaansluiting wordt als eerste geplaatst.
3. Installeer met het meegeleverde montage materiaal. Plaats de boventap van de beugel in de aluminium sleuf. Duw de beugel in de sleuf tot deze niet verder kan. Schuif de moer vanaf de onderkant in de sleuf; duw de moer naar de bovenbeugel en draai stevig aan met de meegeleverde bout.
4. Afb. 2 De onderste beugel kan dan vanaf de onderkant in de sleuf worden gemonteerd.
5. Schuif de bevestigingsplaat van de papegaai in de accessoiresleuf in de pijp van het

voetstukuiteinde.

6. Afb. 3 Draai de zeskantbouten aan. Alleen Human Care papegaaien passen op de bedden. Afb. 4 toont de uiteindelijke stand van de onderste beugel.



Afbeelding 1



Afbeelding 2



Afbeelding 3

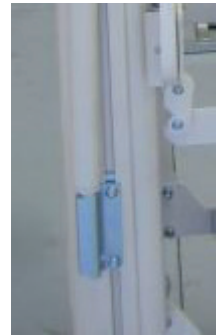

Afbeelding 4

Infuusstandaard en de montage ervan
Aan beide einden van het bed kan een infuusstandaard geplaatst worden.

Het is belangrijk alleen de Human Care Infuusstandaard te gebruiken omdat niet passende infuusstandaarden schade en/of letsel kunnen veroorzaken. De veilige werkbelasting van de infuusstandaard is 7 kg.

Het bed is voorzien van vier beugels voor infuusstandaarden. Ze zitten op iedere hoek van het bed, achter het hoofd- en voetbord.



Let op: Uitsluitend Human Care infuusstandaarden passen op de bedden.

Bedbeugels

Ontworpen om de patiënt te helpen bij het veilig in en uit bed gaan. Een ergonomisch design met een laag profiel om een opgesloten of ingeperkt gevoel te vermijden.

Wandbeschermbegel:

De wandbeschermbegel beschermt het hoofdeinde van het bed. Deze wandbeugel wordt gemonteerd op de onderste dwarsligger tussen de zwenkwielen.

Zuurstoffleshouder

met een beugel wordt een 400 liter zuurstoffles op een geschikte manier aan het FloorLine-i Plus en FloorLine-i bed bevestigd.

Duwstang en de montage er van

1. Verwijder het voetbord, beide eindkappen en de lip van de klikvergrendeling.
2. Verwijder de kleine plastic strippen aan de binnenkant van beide poten van het voetstukuiteinde.
3. Plaats de duwstang in positie met de onderste twee schroefgaten en zet hem vast met 3x15 mm bolkopschroeven en borgringen.
4. Zet met een 1 x 25 mm schroef de

lip van de klikvergrendeling terug in de oorspronkelijke positie. Plaats de eindkappen en het voetbord terug.



Verlengset - het bed verlengen

De standaard lengte van het matrasplatform van de FloorLine-i Plus en FloorLine-i bedden is 2000 mm gemeten aan de binnenkant tussen het hoofd- en voetbord.

Een optioneel bedverlengset kan separaat gekocht worden om het bed met 175 mm te verlengen tot 2175 mm voor langere personen.

Eisen:

1. Twee gekwalificeerde monteurs
2. Een stopcontact

FloorLine-i Plus/FloorLine-i

Gereedschappen:

1. Werkbank
2. 3 mm, 4 mm en 5 mm inbussleutels
3. 10 mm en 13 mm steek-/dopsleutels
4. Een punttang
5. Een kleine platte schroevendraaier

INHOUD van de verlengset

- 2 x verlengbeugels
- 1 x een verlengpaneel voor matrasplatform (F8)
- 4 x bouten en moeren voor het verlengpaneelplatform
- Volledige instructie voor het monteren van de verlenging.

Stappen bij de verlenging van het bed

1. Voorbereiding
2. Maak de kabels los
3. Verwijder het matrasplatform van het bedframe
4. Installeer de verlengbeugels van het matrasplatform
5. Plaats het verlengpaneel aan het matrasplatform
6. Verleng het bedframe
7. Plaats het verlengde matrasplatform terug
8. Steek de stekkers in de stopcontacten
9. Voltooi de montage en controleer alle functies.

Vorbereiding

1. Controleer of de set compleet is.
2. Verwijder alle beddengoed en accessoires.
3. Test de werking van het bed en voer een visuele inspectie uit. Rapporteer fouten/schade.
4. Maak het bed zorgvuldig schoon.
5. Zorg dat er voldoende beschermd

vloerruimte is voor de assemblage.

6. Verwijder de hoofd-/voetborden en zet ze veilig weg.
7. Steek de stekker in het stopcontact.
8. Let op dat alle zwenkwielen veiligheidshalve zijn vergrendeld.
9. Zet met de handbediening alle bedposities terug naar horizontaal (rugsteun, knieknik, Trendelenburg/anti-).

Maak de kabels los

1. Om beter bij de kabels en bouten te kunnen komen:
Breng het bed omhoog tot de maximale stand en hef de rugsteun en voeteneindpanelen.
2. Haal de kabels van de rugsteun en knieknik uit de plastic clips (1 clip bij de rugsteunkabel, 3 bij de knieknik) waarmee de kabels vastzitten aan de binnenzijde van het matrasplatform.
3. Haal de knieknikkabel (de lange) uit de mini-fit connector door eerst de plastic clip met een kleine platte schroevendraaier los te maken.
4. Leg de plastic clips opzij en bewaar de kabel op een veilige wijze.
5. Herhaal de bovenstaande stap voor de kabel van de rugsteun (de korte).

Gebruik van bed rails

Bedhekken en hoe deze te monteren

Human Care raadt het gebruik van bedhekken af, maar is zich ervan bewust dat er omstandigheden zijn waarbij bedhekken nodig kunnen zijn voor de zorg.

Alleen originele Human Care bedhekken mogen op een Human Care floor-level bed gemonteerd worden, omdat niet-passende bedhekken schade en/of letsel kunnen veroorzaken.



Zorg er bij het neerlaten van het bed voor, dat de wielen zo zijn geplaatst dat de zijhekken de wielen niet beschadigen.

Monteer de rail bed

Lees de afzonderlijke installatie-instructies.

De verlengset monteren

De onderligger heeft een ingebouwde verstelmogelijkheid zodat de verlengset aan de bovenligger van het matrasplatform kan worden bevestigd.

1. Controleer of de set compleet is.
2. Verwijder het hoofd- en voetbord.
3. Haal de kabels van de rugsteun en knieknik van de motoren door de plastic o-ring uit het aansluitstuk te halen.
4. Draai de borgbouten van het matrasplatform los met een elektrische boormachine (afb. 1).
5. Draai de koppelsteunen aan het hoofdeinde weg en breng dan het matrasplatform omlaag tot op de onderliggers aan het hoofdeinde (afb 2).
6. Verwijder met twee personen het matrasplatform, plaats het zorgvuldig op een werkbank of tafel (afb. 3).
7. Verwijder de 2 borgveren aan het voeteneinde van het zadel van de onderliggers van het bedframe, verwijder dan alle vier de pennen (afb 4).
8. Verleng de onderligger en plaats de vier pennen in de buitenste gaten terug en dan de borgveren (afb. 5).
9. Verwijder de twee borgveren aan het hoofdeinde van het zadel van de onderliggers en verwijder dan alle vier de pennen (de onderliggers zijn nu verlengd) (afb 6).
10. Verwijder de vergrendelbouten van het matrasplatform en plaats ze in de verlengsteunen (afb. 7).
11. Verwijder de standaard steunen van het matrasplatform aan het voeteneinde en vervang ze door de verlengbeugels. Let erop dat de steunlip onder het platform zit

vouw

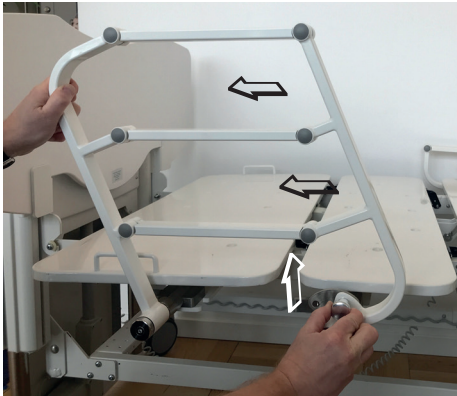

struikelen

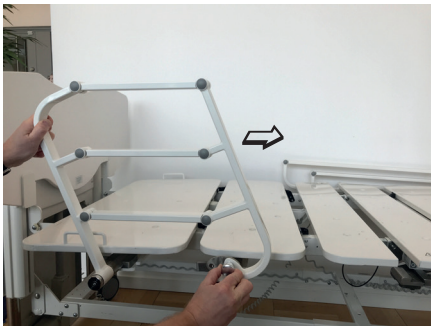

knijpen!



FloorLine-i Plus/FloorLine-i

(afb. 8).

12. Monteer het verlengpaneel met de balkschroeven en Nyloc moeren (afb. 9).
13. Plaats het verlengde matrasplatform met twee personen terug, het voeteneinde eerst terwijl u ervoor zorgt dat de nylon busen in de haken zitten - Draai de vergrendelbouten niet te vast aan (afb. 10).
14. Zet de kabels van rugsteun en knieknik terug in de aansluitingen van de motoren.
15. Nu kunnen matras en matrasverlengstuk op het bed gelegd worden (afb. 11).
16. Controleer alle bedfuncties.



LET OP: De standaardlengte van de liggersteunen moet worden aangehouden zodat het bed teruggezet kan worden naar zijn standaardlengte.

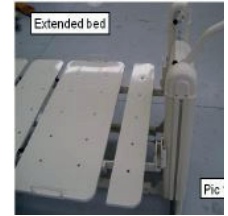
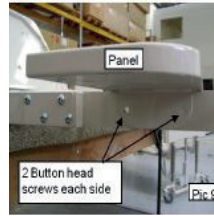
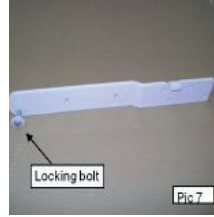
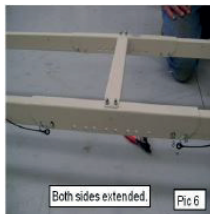
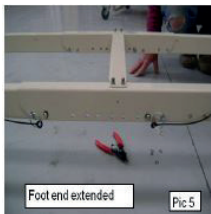
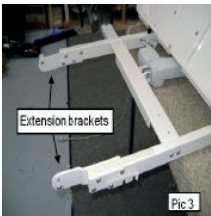

De verlengset verwijderen

Voor het verwijderen van de verlengset voert u de bovenstaande instructies in omgekeerde volgorde uit.

Denk eraan alle onderdelen te bewaren en te labelen met het serienummer van het bed, zodat ze in de toekomst weer gebruikt kunnen worden.

Op het moment dat dit bed de fabriek verlaat, vertegenwoordigt het het allernieuwste op het gebied van technologie en innovaties. Het belangrijkste doel van dit veiligheidsadvies is het voorkomen van letsels.

De verlengset verwijderen

Voor het verwijderen van de verlengset voert u de bovenstaande instructies in omgekeerde volgorde uit.

Denk eraan alle onderdelen te bewaren en te labelen met het serienummer van het bed,

zodat ze in de toekomst weer gebruikt kunnen worden.

Op het moment dat dit bed de fabriek verlaat, vertegenwoordigt het het allernieuwste op het gebied van technologie en innovaties. Het belangrijkste doel van dit veiligheidsadvies is het voorkomen van letsel.

Veiligheidsadviezen

Veiligheidssymbool

In deze handleiding wordt het hiernaast staande waarschuwingssymbool als volgt getoond:



Dit veiligheidssymbool is geen vervanging van alle geschreven veiligheidsadviezen. U dient de veiligheidsadviezen te lezen en zorgvuldig op te volgen.

Veiligheidsadvies voor de beheerder

Met behulp van deze handleiding, die samen met het bed moet worden overhandigd, moet u ervoor zorgen dat iedere gebruiker zodanig is geïnstrueerd dat hij/zij het bed veilig kan bedienen voordat het voor het eerst in gebruik wordt genomen.

Wijs alle gebruikers op de mogelijke gevaren die kunnen ontstaan als het bed niet goed wordt gebruikt.

Dat geldt met name voor het gebruik van elektrische aandrijvingen en beddekken (mits gemonteerd). Human Care raadt het gebruik van beddekken sterk af.



Niet passende beddekken kunnen gevaar opleveren.

Let op uw verplichtingen om te garanderen dat dit medische product steeds veilig wordt bediend, om alle risico's voor de patiënt, gebruiker en/of derden te minimaliseren.

Als het bed langdurig wordt gebruikt, is het belangrijk om alle functies na een redelijke tijd te testen en het bed te controleren op functionele en visuele beschadigingen.

Regelmatig preventief onderhoud is de verantwoordelijkheid van de beheerder.

Laat dit bed alleen gebruiken door mensen die zijn geïnstrueerd over een veilige bediening.

Let erop dat vervangend of tijdelijk personeel voldoende is geïnstrueerd over de veilige bediening van het bed.

Veiligheidsadviezen voor de gebruiker

Zorg dat de beheerder u instrueert over de veilige bediening van dit bed.

Wanneer de toestand van de patiënt ertoe kan leiden dat de patiënt bekneld kan raken, moet het matrasplatform in vlakke positie blijven.

Controleer telkens voordat u het bed gebruikt of het perfect werkt.

FloorLine-i Plus/FloorLine-i

Bij elk vermoeden van schade of slecht functioneren, neemt u onmiddellijk de stekker van het bed uit het stopcontact en markeert u het bed duidelijk als zijnde "BUITEN BEDRIJF" en stelt u het buiten werking.

Zorg ervoor dat er geen obstakels zijn (bijv. nachtkastjes, stoelen, liften, aan de muur bevestigde armaturen of apparaten enz.) die het verstellen of bewegen van het bed zouden kunnen hinderen.



DIT BED ZAKT HELEMAAL TOT OP DE GROND! ZET ER NOOIT IETS ONDER!

Veiligheid van kabels en snoeren

Om een veilige werking van het bed en de externe componenten te behouden, is aandacht voor de plaats van de snoeren en kabels extreem belangrijk.

- Leg de netkabel zo, dat er bij het bedienen van het bed niet aan wordt getrokken, dat hij niet wordt doorgesneden, dat er niet overheen wordt gereden of dat de kabel beschadigd wordt door bewegende delen.
- Let bij het gebruik van externe elektrische apparatuur, zoals patiëntliften, leeslampjes e.d. op dat de elektriciteits snoeren niet bekneld raken in of beschadigd raken door onderdelen van het bed.
- Berg de handbediening, als deze niet wordt gebruikt, dusdanig op dat hij niet per abuis op de grond kan vallen en zorg ervoor dat het snoer niet beschadigd kan raken door bewegende delen van het bed.
- Voor het verplaatsen van het bed, is het belangrijk om eerst het matrasplatform tot tenminste 200 mm boven de vloer te heffen en dan de stekker uit het stopcontact te halen. Berg het netsnoer veilig weg in een geschikte houder voor de handbediening aan het hoofdeinde, om ervoor te zorgen dat het niet over de grond kan slepen.

Beschermen van de patiënt en met name kinderen

Vertel de patiënt altijd over de veilige bediening van het bed. Als de patiënt niet in staat is om het bed veilig te bedienen, of zich te bevrijden uit potentieel gevaarlijke situaties, kan zij/hij blootgesteld worden aan onbedoeld reageren van de elektrische functies.

- We raden aan om kinderen nooit zonder toezicht in een ruimte met het bed te laten.
- Plaats de handbediening buiten bereik van kinderen en/of risicopatiënten om onbedoelde bewegingen van het bed te vermijden. Afstellen mag alleen worden uitgevoerd door of in de aanwezigheid van iemand die is geïnstrueerd over de juiste bediening van het bed.
- Zorg ervoor dat het bed altijd in zijn laagste stand staat voordat u een risicopatiënt zonder toezicht in het bed achterlaat. Hiermee verkleint u het risico dat een patiënt letsel kan oplopen doordat hij/zij vanaf grote hoogte uit bed valt.
- Wanneer de toestand van de patiënt een risico inhoudt dat de patiënt bekneld kan raken, moet het matrasplatform in vlakke positie blijven.
- Wees voorzichtig met het gebruik van bedhekken. Bij omhoog staande bedhekken bestaat het risico dat ledematen bekneld of zelf verbrijzeld worden bij het bewegen van de rugsteun of knieknik. Human Care raadt het gebruik van bedhekken sterk af.

Controles en inspecties

Zorg dat de onderhoudsinstructies gevolgd worden voor een veilig gebruik van het bed.

Montage/Demontage

Algemene informatie

Eisen

1. Twee gekwalificeerde monteurs die deze gebruikshandleiding en alle facetten van het bedienen en monteren van het bed door en door kennen.
2. Een stroomvoerend stopcontact omdat het kan zijn dat de back-upaccu bij levering niet voor de volle 100 procent opgeladen is.

Gereedschappen

1. 3 mm en 5 mm inbussleutels
2. 13 mm en 17 mm steek-/dopsleutels

Aflevering

Het bed wordt in twee pakketten geleverd.

1. Opgevouwen bedframe, voormonteerde handbediening, hoofd- en voetborden
2. Opgevouwen matrasplatform

Stappen bij de montage van het bed

1. Voormontage
2. Montage bedframe
3. Bedframe overeind zetten
4. Montage matrasplatform
5. Het matrasplatform aan het bedframe bevestigen
6. Vastzetten en aansluiten van de kabels en matrashouders
7. Voltooi de montage en controleer alle functies.

Voormontage

1. Controleer of de netstroom overeenkomt.
2. Zorg dat er voldoende vloerruimte is voor de assemblage.

3. Monteer op een afgedekt oppervlak, om zowel de vloer als het bed te beschermen. Het karton van de verpakking is hiervoor prima geschikt.
4. Verwijder alleen al het verpakkingsmateriaal en de transportbeschermers van de bedframe-verpakking. (Verwijder de matrasplatform-verpakking later).
5. Het uitgepakte opgevouwen bedframe staat rechtop, op alle vier de zwenkwielen.

Montage instructie

Montage Bedbodem

Beginpositie vóór montage:

Rechtop staand, zadel van de onderliggers ligt bovenop. De twee onderliggers hebben scharnieren bij het zadel en staan haaks t.o.v. de vloer.

Positie na montage:

De onderliggers moeten horizontaal zijn en de voetstukuiteinden moeten verticaal staan en met bouten zijn vastgezet.

1. Let op dat alle zwenkwielen veiligheidshalve zijn vergrendeld.
2. Leg de kabels (drie inclusief de handbediening) voorzichtig apart over het hoofdeinde zodat ze niet in de weg liggen.
3. Zorg dat de vier Nyloc-moeren op de onderste balkbeugel bij de voetstukuiteinden los zijn. Dit is belangrijk om ervoor te zorgen dat de voetstukuiteinden verticaal staan.

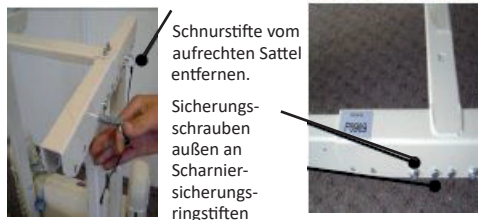

FloorLine-i Plus/FloorLine-i

4. Verwijder de vier centrale zadelborgbouten met een 5 mm inbussleutel (oudere modellen kunnen borgpennen hebben). Ze zitten per twee aan iedere kant van het zadel.
5. Maak de vergrendeling op het grijze zwenkwiel aan het hoofdeinde van het bed los en laat het zwarte richtingwiel vergrendeld.
6. Maak alleen de plastic transportvergrendeling los die de liggers tegen het voetstukuiteinde van het voeteneinde aanhoudt. Draai de vergrendeling weg, parallel tegen de ligger aan.
7. Trek het onvergrendelde voetstukuiteinde voorzichtig verticaal weg van het andere voetstuk, waarbij aan weerszijden één iemand moet helpen terwijl het voetstukuiteinde weg beweegt van het andere uiteinde.
8. Reik, terwijl u naast het voetstukuiteinde staat en het plastic eindkapje aan de bovenkant van het voetstuk met één hand vasthoudt, met de andere hand omlaag en til de dwarsstang die de twee onderliggers verbindt met kracht op om deze met de voetstuksteunen vast te zetten in de vergrendelde stand, zodat het voetstuk vergrendeld rechtop blijft staan.
9. Draai met een 17 mm steeksleutel de acht Nyloc bouten (aan elke kant twee scharnierbouten van de onderligger en twee borgbouten). Zorg dat de bouten niet van hun plaats raken wanneer ze nog niet zijn aangedraaid!



Sattel an unterer Strebe
Querträger am Fußende



Scharnierschraube am Fußende (oben)
Sicherungsbolzen (unten)

Let op: Het instellen van het voetstukuiteinde of het optillen van de dwarsstang helpt om het voetstukuiteinde in een perfect rechtopstaande stand te krijgen.

Let op: ZORG dat alle Nyloc bouten ZEER GOED AANGEDRAAID zijn in de hoogste stand, om te voorkomen dat de borgbouten uit de sleuf komen wanneer het bed gebruikt wordt.

10. Plaats de vier borgbouten terug in dezelfde gaten op het zadel en draai ze met de 5 mm inbussleutel aan. Borg daarmee de onderliggers op hun plaats. (De buitenste gaten worden gebruikt voor de bedverlenging).

LET OP: De bouten kunnen strak passen. Voorzichtig het zadel optillen kan helpen bij het plaatsen van de bouten.

11. Controleer of alle bouten aan beide einden van het bed zijn aangedraaid:
 - de 4 zadelborgbouten
 - de 4 scharnierbouten van de onderliggers
 - de 4 borgbouten van de voetstukuiteinden.
12. Vergrendel alle zwenkwielen wanneer er geen toezicht is.

Gebruik van de aansluitdoos (FloorLine-i Plus)

1. Steek de kabel met het kleinste aantal spiralen en de modulaire stekker met gekleurde draden die uit de HB-poort van de besturingskast komt in één van de poorten van de reserve-aansluitdoos.
2. Verwijder de handbediening van het matrasplatform. (Let op uit welke poort u de bediening haalt om deze naderhand weer op dezelfde plaats terug te zetten) of gebruik een reservehandbediening.
3. Steek de handbediening in één van de poorten van de aansluitdoos.
4. Het bed is nu via de aansluitdoos verbonden met de besturingskast en kan nu, met de handbediening, omhoog gaan.



Zet het bed in deze fase niet met de handbediening omlaag, dat zou tot schade leiden!

Het bed omhoog bewegen

1. Steek de stekker in een wandstopcontact.
2. Beweeg met de handbediening (die al aan het bedframe bevestigd is en verbonden is met de besturingskast) het bedframe 300 mm omhoog om het matrasplatform aan het bedframe te kunnen vastmaken.

BEWEEG HET BED IN DEZE FASE NIET OMLAAG! DIT KAN TOT SCHADE LEIDEN!

Montage matrasplatform

1. Leg het matrasplatform plat op de vloer.
2. Open de drie dicht geplakte zijden en vouw de kartonnen verpakking open ter bescherming van de vloer tijdens de montage. Verwijder na montage van het matrasplatform al het verpakkingsmateriaal en transporthulpmiddelen.

Zusammengeklappte
Matratzenauflage
Obere Strebe mit
Sicherungsschnurstift für
Sattel



3. Verwijder de twee borgpennen aan elke kant van de middenscharniersectie.
4. Maak de metalen transportvergrendeling los.
5. Vouw het matrasplatform uit zodat de liggers recht zijn. De platte matraskant moet op het karton liggen.
6. Plaats de 2 borgpennen terug om het matrasplatform in een vlakke positie vast te zetten.

LET OP: De pennen kunnen strak passen. Het plaatsen gaat makkelijker door één kant voorzichtig op te tillen.

LET OP: Het matrasplatform staat in het midden een beetje bol, dit hoort bij het ontwerp en maakt het bed sterker. Na de eerste keer beladen en gebruiken zal de bolling iets afnemen.



Het matrasplatform aan het bedframe bevestigen

1. Zet het matrasplatform, met aan elke kant een persoon, verticaal op zijn kant met de liggers van u af.
2. Eén persoon brengt het bedframe dan naar het platform - ontgrendel eerst de zwenkwielen. Zorg dat het hoofdeinde van het bedframe in lijn is met het hoofdeinde van het platform en dat de liggers van het platform naar het frame gericht zijn. Vergrendel de zwenkwielen.

FloorLine-i Plus/FloorLine-i

3. Het matrasplatform moet met twee personen zorgvuldig op het bedframe gelegd worden.

ZORG ERVOOR DAT:

1. het rugsteunpaneel (grootste paneel) aan het hoofdeinde van het bedframe is (bij het zwarte zwenkwiel);
2. de liggers onderop zijn, de panelen aan de bovenkant;
3. Beide bovenliggers van het platform bovenop en buiten de onderliggers van het frame zitten.

Let op: Bescherm de kabels en motoren die in de bodem van het matrasplatform zitten.

4. Til de rugsteun- en knieknikpanelen op om makkelijker bij de bovenligger te kunnen.
5. Til aan het voeteneinde de liggers op om de twee bevestigingsbouten van de platformbeugels (nylon bus) in de twee vaste J-haken van het voetstukuiteinde te schuiven.

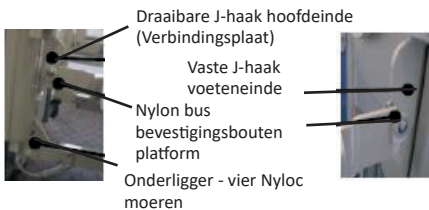

6. Til de liggers op om de bevestigingsbouten volledig te laten aanliggen.
7. Plaats de nylon bus aan de buitenkant en de dunne vulringen tussen de metalen beugels. Op oudere modellen kunnen de vulringen verschillen.
8. Herhaal de bovenstaande stappen voor het hoofdeinde.
9. Draai met de 5 mm inbussleutel alle vier

de bevestigingsbouten van de bovenliggers aan en zorg ervoor dat elke bus correct in de resp. J-haak zit.

10. Zorg er met de 13 mm steeksleutel voor dat alle vier de borgbouten stevig vastzitten aan het einde van de bout met een grote afstand tussen de moer en de beugel aan de bovenligger. Opmerking; De draaibare J-haak aan het hoofdeinde moet omhoog gedraaid worden en dan naar beneden in de nylon bussen. Ook hebben de bevestigingsbouten van het hoofdeinde een groter vulplaatje.



DRAAI deze bevestigingsbouten NIET AAN! De draaibare J-haak (verbindingsplaat) en de extra ruimte tussen de moeren en de beugels zorgen dat het platform kan buigen en met name bij de Trendelenburg-standen volledig kan functioneren.

Kabels aansluiten (FloorLine-i)

De kabels verbinden de besturingskast met:

1. Het stopcontact (de netspanning);
2. De handbediening;
3. De vier motoren (Ho-La hoofd, Ho-La voet, rugsteun, knieknik).
 - Alle kabels zitten voorgeïnstalleerd in de besturingskast, die aan de binnenkant van het voetstukuiteinde van het hoofdeinde van het bedframe zit.
 - De twee Ho-La motoren zitten in de voetstukuiteinden aan het hoofdeinde en de kabels zijn voorgeïnstalleerd aan hun motoren.
 - De rugsteun- en knieknik-motoren zitten aan de onderkant van het matrasplatform. Hun respectievelijke kabels moeten bevestigd worden aan de mini-aansluitstekkers.

1. Steek de stekker in het wandstopcontact, controleer nog eens op transportschade.
2. Voor een beter bereik van de onderkant van het matrasplatform:
 - breng het bed met de handbediening naar de maximum hoogte;
 - hef de rugsteun en voeteneindpanelen omhoog.
3. Sluit de kabel van het rugpaneel (de korte) aan op de korte mini-aansluitstekkerkabel, zet ze vast in de plastic houderclips en zorg ervoor dat de sluitlippen goed in de sleuven zitten, zoals afgebeeld.



De Ho-La-motoren zijn bevestigd aan het voeteneinde en hoofdeinde.



De Ho-La-kabels zitten vast aan de binnenkant van de onderligger met een 'P'-clip.



4. Sluit de knieknikkabel (de lange) aan op de lange aansluitstekkerkabel en zet ze vast in de plastic clips, zoals afgebeeld.
5. Zet alle kabels vast aan de binnenkant van het frame van het matrasplatform met de 'p'-clips.

Kabels aansluiten (FloorLine-i Plus)

De kabels lopen van de besturingskast naar de verschillende motoren. De kabels en rugsteunen en knieknikmotoren zitten vast aan de bovenste en onderliggers van het bedframe.

1. Maak de extra aansluitdoos los, indien in gebruik, en bevestig de verlichte handbediening weer.
2. Sluit alle kabels aan volgens het elektrische kabel-aansluitschema (zie hieronder). Zet waar nodig alle snoeren/kabels met de plastic clips aan het bedframe vast.
3. Steek de stekker in het wandstopcontact, controleer nog eens op mogelijke transportschade.

Elektrische kabel-aansluitschema (FloorLine-i Plus)

VAN	NAAR
Motor rugsteun	Besturingskast poort 1
Motor hoofdeinde-omhoog	Besturingskast poort 2
Motor knieknik	Besturingskast poort 3
Motor voeteneinde-omhoog	Besturingskast poort 4
Aansluiting onderbedverlichting #1	Besturingskast poort HB
Onderbedverlichting #1, Poort 1	Onderbedverlichting #2, Poort 5
Onderbedverlichting #2, Poort 1	Bedieningspaneel verzorging
Handbediening	Onderbedverlichting #2, Poort 2 of 4
Poortstekkers	Lege poorten

Let op: Onderbedverlichting #2 zit aan de kant van het richtings- of groene zwenkwiel.

Ontgrendel de standaard fabrieksinstelling (FloorLine-i Plus)

Alle functies zijn vergrendeld als een standaard fabrieksinstelling. De functies moeten ontgrendeld worden met de uitsluitknop op de ACK. Om elke functie te ontgrendelen, moet de uitsluitknop tegelijkertijd met elke functieknop worden ingedrukt, één per keer. Iedere LED

FloorLine-i Plus/FloorLine-i

bij de functieknop gaat uit wanneer de functie ontgrendeld is. (Dit is een wisselactie, dus als dit proces herhaald wordt, zal de functie vergrendelen en zal de LED bij die functie gaan branden).

De handbediening in gebruik nemen (FloorLine-i Plus)

Met de initialisatie wordt het systeem voorbereid op de initiële/basispositie, voor de elektrische motoren.

1. Alle functies worden geïnitieerd door EXACT TEGELIJKERTIJD op de knoppen 'HO-LA OP' en 'HO-LA NEER' op de verlichte handbediening te drukken. Er klinkt dan een herhaald geluidssignaal. Blijf op de knoppen drukken totdat het geluid stopt.
2. Initialiseer de Ho-La-motoren door op de knop 'HO-LA NEER' te drukken totdat het matrasplatform op de minimale hoogte staat. Houd de knop nog ong. 1 seconde ingedrukt nadat de motoren gestopt zijn. Beide motoren staan nu op hun laagste stand. De rugsteun- en knieknikmotoren hebben geen positieterugkoppeling en hebben geen initialisatie nodig.
3. Bevestig dat de laagste positie van het matrasplatform perfect horizontaal staat.

De matrashouders bevestigen

Bevestig met de meegeleverde schroeven de vier matrashouders aan het matrasplatform.

Montage afronden

1. Bevestig alle bestelde accessoires, zoals papegaai, infuusstandaard, wandbeschermbegel enz.
2. Controleer of alle bevestigingen aangedraaid zijn
3. Laat (identiek) de hoofd- en voetborden in de beugelsleuven aan de binnenkant van elk voetstukuiteinde zakken (vóór de sleuf van de infuusstandaard).

4. Zorg dat het bed helemaal schoon is voor u het matras op het bed legt.

Test alle functies

1. Controleer of alle knoppen op de handbediening en, bij de FloorLine-i Plus ook de ACK, functioneren voor het hele instelbereik voor elk paneel (rugsteun, knieknik, Ho-La, Trendelenburg/anti, autocontour, CPR).
2. Controleer de mechanische werking van de CPR snelontgrendelhendel. (FloorLine i-Plus)
3. Controleer de werking van alle andere bevestigde accessoires.

Back-upaccu (FloorLine-i Plus)

Het volledig opladen van de back-upaccu duurt ongeveer 12 uur. Tijdens het opladen knippert de ACK-indicator geel/oranje. Voor een lange levensduur van de accu moet het bed zo veel mogelijk op het net aangesloten zijn.

Demonteren

Voer de montage-instructies in omgekeerde volgorde uit.

Bedieningsinstructies

Voordat u dit bed voor de eerste keer in gebruik neemt:

1. lees deze gebruikshandleiding helemaal door en begrijp alle functies en bediening ervan, (bedieningsinstructies). Besteed met name aandacht aan de veiligheid, om letsel aan personen of schade aan het bed of de omgeving door verkeerd gebruik te voorkomen.
2. Controleer of de netspanning en de wandcontactdoos overeenkomen met het voltage van het bed en de netstekker van het bed. Dit verschilt van land tot land.
3. Controleer of de netstroomkabel in goede staat is. Controleer op transportschade.
4. Pak alles uit, monteer het bed en bevestig alle accessoires.
5. Controleer of alle kabels en snoeren (bijv. netstroomkabel, motorkabels en handbedieningskabel) aangesloten en veilig vastgezet zijn buiten het bereik van de beweegbare delen van het bed, zodat ze niet beschadigd kunnen raken. Controleer ook of er geen obstakels zijn, zoals nachtkastjes, stoelen, wandarmaturen e.d., die het verstellen van het bed zouden kunnen hinderen.
6. Controleer of alle moeren, borgbouten, pennen en bevestigingen goed zitten en correct aangedraaid zijn. Zorg dat de accu aangesloten is in de besturingskast. We raden aan regelmatig een controle uit te voeren (zie de Checklist).
7. Zorg er om veiligheidsredenen voor dat alle zwenkwielen geblokkeerd zijn, tenzij het bed wordt verplaatst.
8. Test of het bed en alle accessoires (waaronder de instelfuncties) volledig en goed functioneren.
9. Maak het bed schoon en desinfecteer het voordat u het matras en beddengoed er oplegt, voor het eerste gebruik.

HET BED IN GEBRUIK NEMEN

1. Lees de voorgaande sectie door en volg de instructies op, inclusief het doorlezen van deze gebruikshandleiding, en besteed speciaal aandacht aan veiligheid en bediening.
2. Controleer of de zwenkwielen geblokkeerd zijn.
3. Zorg dat er vrije ruimte is om met het bed te manoeuvreren.

Als aan al het bovenstaande is voldaan, mag het bed in gebruik worden genomen.

1. Controleer of de wandstopcontactschakelaar op UIT staat (in landen waar dit van toepassing is).
2. Steek de stekker in het wandstopcontact.
3. Zet de schakelaar op het wandstopcontact AAN (afhankelijk van het land).

Het bed moet aangesloten blijven op het net, zodat de back-upaccu altijd goed is opgeladen en klaar is voor gebruik.

4. Controleer of het bed geïnitieerd is, volledig functioneert en in goede staat is.
5. Controleer of het bed schoongemaakt en gedesinfecteerd is.

HET BED WEER IN GEBRUIK NEMEN

1. Lees de twee voorgaande secties door en volg de instructies (het doorlezen van de gebruikshandleiding en besteed speciaal aandacht aan veiligheid en bediening).
2. Voer een complete Onderhoudscontrole uit voor het veilig en correct functioneren van het bed. Controleer met name of alle kabels/snoeren veilig en goed lopen en de speling voor de bedverstelling.
3. Controleer of de zwenkwielen vergrendeld

FloorLine-i Plus/FloorLine-i

- zijn.
4. Controleer of de wandstopcontactschakelaar op UIT staat.
 5. Controleer het netsnoer en de stekker nogmaals op schade en steek de stekker in het stopcontact.
 6. Zet de wandstopcontactschakelaar op AAN (in landen waar dit van toepassing is) en laat deze op AAN staan, zodat de back-upaccu oplaadt.
 7. Controleer of het bed schoon en gedesinfecteerd is.

De hoofdfuncties van het bed

Het matrasplatform heeft vier hoofdpanelen die in verschillende standen kunnen worden gezet.

Verlichte handbediening

FloorLine-i Plus

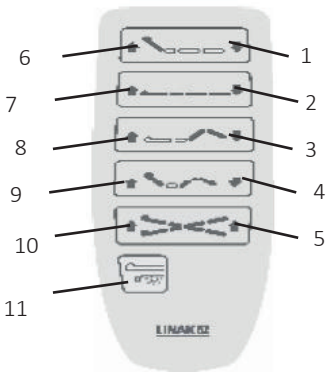

1. Rugsteun naar beneden
2. Ho-La omlaag
3. Knieknik omlaag
4. Autocontour omlaag
5. Trendelenburg omhoog
6. Rugsteun omhoog
7. Ho-La omhoog
8. Knieknik omhoog
9. Autocontour omhoog

10. Anti-Trendelenburg omhoog
11. Onderbedverlichting aan/uit

FloorLine-i

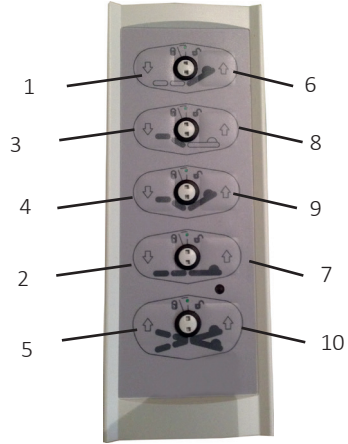

1. Rugsteun naar beneden
2. Ho-La omlaag
3. Knieknik omlaag
4. Autocontour omlaag
5. Trendelenburg omhoog
6. Rugsteun omhoog
7. Ho-La omhoog
8. Knieknik omhoog
9. Autocontour omhoog
10. Anti-Trendelenburg omhoog

De handbediening is via een spiraalsnoer direct aangesloten op de besturingskast. Wordt hoofdzakelijk door de patiënt gebruikt, elke knop heeft een Omhoog- (linkerkant) en Omlaag- (rechterkant) functie voor het instellen van alle posities van het matrasplatform.

- Alle knoppen (hieronder aangegeven) moeten aan de patiënt uitgelegd worden.
- Als het bed of individuele delen van het bed de gewenste stand hebben bereikt, laat u de

knop los om de beweging te stoppen.

- De beweging in de tegenovergestelde richting wordt voortgezet zodra de juiste knop wordt ingedrukt.
- Als de standen maximaal omhoog of omlaag van de matrasbodem of rugsteun bereikt zijn, zal een ingebouwde grensschakelaar automatisch de handbedieningsknop uitschakelen zodat de beweging stopt.
- Als de handbediening niet wordt gebruikt, kan deze op de matrashouders aan de zijkant van het matrasplatform of op het hoofd- of voetbord worden geklikt.

LET OP: Als er een probleem is met de handbediening, controleer dan of het juiste initialisatieproces is aangehouden tijdens de montage van het bed.

Uitsluiten (deze informatie is alleen voor het FloorLine-i bed omdat de uitsluiting bij de FloorLine-i Plus geregeld wordt via het Bedieningspaneel verzorging - ACK).



Er wordt een kleine blauwe plastic 'afsluitsleutel' meegeleverd, om elke functie van het bed te vergrendelen:

1. Steek de sleutel in de twee gaten van de knop die u wilt uitsluiten.
2. Draai de sleutel voorzichtig van de 'groene' 12-uurpositie naar de ontgrendel- of vergrendelsymbolen op de 11 resp. 13 uurpositie.

Draai de afsluitsleutel voorzichtig rond, zodat de lippen niet afbreken.

Attendant Control Keypad (ACK),
Bedieningspaneel verzorging
(deze informatie geldt alleen voor het FloorLine-i Plus bed)

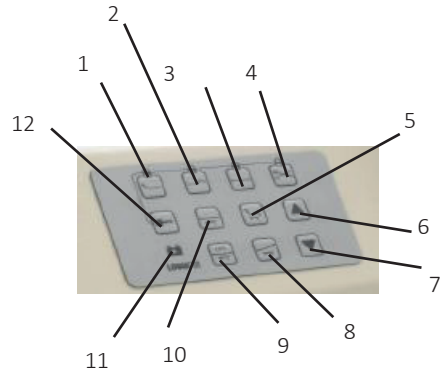

1. Rugsteun
2. Knieknik
3. Ho-La
4. Trendelenburg/anti
5. Autocontour
6. Omhoog
7. Omlaag
8. Éénknops-Trendelenburg
9. CPR
10. Bed horizontaal
11. Indicatielampje accu-opladen
12. Uitsluiten

Het Attendant Control Keypad (ACK - Bedieningspaneel verzorging) kan naast de verlichte handbediening gebruikt worden om het bed te verstellen. De verpleger/verzorger kan hiermee de instelling van het bed regelen en de besturing van het bed door de patiënt begrenzen. Dat draagt bij aan het comfort en de veiligheid van hoog-risico patiënten en beperkt de bemoeienis van gasten, omdat de handbediening hier uitgezet kan worden. De ACK zit aan het voeteneinde van het bed.

FloorLine-i Plus/FloorLine-i

De omhoog- en omlaagknoppen werken samen met de functieknoppen. Druk een functieknop tegelijk in met de Omhoog-knop (of Omlaag-knop).

Functieknoppen

Rugsteun - Druk op de Rugsteunknop EN tegelijkertijd op de Omhoog- OF Omlaagknop om de rugsteun te verstellen.

Knieknik - Druk op de Knieknikknop EN tegelijkertijd op de Omhoog- OF Omlaagknop om de knieknik te verstellen.

Ho-La - Druk op de Ho-La-knop EN tegelijkertijd op de Omhoog- OF Omlaagknop om de hoogte van het matrasplatform te verstellen.

Trendelenburg/Anti-Trendelenburg

Druk op de Trendelenburg/Anti-knop EN tegelijkertijd op de Omhoog- OF Omlaagknop om het bed in de Trendelenburg of Anti-Trendelenburg positie te zetten.

UITSLUITEN - Druk op een functieknop en tegelijkertijd op de uitsluitknop om de betreffende bedfunctie te beperken. Bij de uitgesloten functies brandt een geel/oranje lampje. Druk nog eens op de functieknop, samen met de afsluitknop om de functie vrij te geven; het lampje gaat uit.

Bed horizontaal - Druk op de knop Bed horizontaal EN op de Omhoog- OF Omlaagknop en het bed zal eerst naar de hoogste resp. laagste stand gaan en vervolgens zal het hele matrasplatform naar een platte positie gaan.

Autocontour - Druk op de Autocontourknop EN tegelijkertijd op de Omhoogknop om het bed in de autocontourpositie (zithouding voor hartpatiënten) te zetten. Door nu tegelijkertijd op de autocontour- EN de Omlaagknop te

drukken, zal het matrasplatform vlakker worden, maar wel in een opgeheven positie blijven.

CPR - Deze knop zet het matrasplatform automatisch en snel in de horizontale, vlakke CPR-stand. De volgorde van de bewegingen is: het matrasplatform wordt eerst horizontaal gezet, dan worden de rugsteun en knieknik gelijktijdig vlak geleegd.

Éénknops-Trendelenburg - Druk op de Éénknops-Trendelenburg om direct naar de Trendelenburgpositie te gaan (Hoofd omlaag/ Voeten omhoog).

Posities matrasplatform

- Werkelijk vloerniveau - 99 mm boven de vloer
- Maximale hoogte platform 799 mm
- Rugpaneel - 70°
- Dijpaneel - 45° }werken samen als
- Kuitpaneel - 25° }het knieknikpaneel
- Knieknikpositie 110°
- Trendelenburgstand, hellingshoek 18°
- Anti-Trendelenburgstand, hellingshoek 18°
- Hoofd omhoog Trendelenburgstand, hellingshoek 45°
- Hoofd omlaag Trendelenburgstand, hellingshoek 45°

Functies digitale besturingskast

- Back-upaccusysteem
- CPR snelontgrendelsysteem (alleen Floorline-i PLUS)
- Patiëntnood-/onderbedverlichting (alleen Floorline-i PLUS))
- Servicemonitor (optie)

Zwenkwieien en remmen

De FloorLine-i Plus en FloorLine-i bedden zijn standaard voorzien van dubbele zwenkwieien.

De set standaard zwenkwieien bestaat uit:

- 1 zwarte stuur/richtingszwenkwiel
- 3 grijze geremde zwenkwieien



Richtingsvergrendeling

De richtingsvergrendeling (zwart) zit op één van de zwenkwieien aan het hoofdeinde. Het kan op elke stand vergrendeld worden om te helpen een rechte weg door een gang aan te houden.

Het zwenkwiel met richtingsvergrendeling moet altijd ingesteld worden op "AAN". Druk de "UIT"-hendel in om de richtingsvergrendeling los te maken.

Geremde zwenkwieien

De geremde zwenkwieien (grijs) worden vergrendeld door de voorkant van het pedaal op elk zwenkwielhendeltje in te drukken. U doet dit met uw voet, maar draag daarbij wel gepast beschermend schoeisel.

U maakt de remmen los door de bovenkant van het wielhendeltje in te drukken totdat dit ontgrendelt.

Probeer niet om de remmen met uw hand



of vingers in te stellen of los te maken, omdat dit tot letsel kan leiden.

De remmen op de wielen mogen niet als bedrijfsrem worden gebruikt om de snelheid van het bed in beweging te verminderen.

Het bed verplaatsen



Voordat u het bed verplaatst, moet u het matrasplatform tot ten minste 200 mm boven de vloer omhoog brengen.

- Voor het verplaatsen van het bed moet u eerst de remmen op alle zwenkwieien ontgrendelen zodat het bed vrij kan bewegen.
- Als de remmen niet zijn losgemaakt en het bed wordt met geweld verplaatst terwijl de wielen geblokkeerd zijn, kan het bed beschadigd raken.
- Zet het richtingszwenkwiel weer vast om als hulp bij het sturen te dienen.
- Om alleen de beweging voor- of achteruit te controleren, moet u het stuur-/richtingswiel zo richten dat het evenwijdig staat aan de zijkant van het bed. Druk dan de hendel naar de "ON"-stand met uw voet. Dit activeert een vergrendeling op dit wiel. Hierdoor kan het bed bij een verplaatsing recht vooruit of achteruit rijden. Het wiel zelf kan tegen de voorkant of de achterkant van de wielsteun worden geplaatst, maar het verdient aanbeveling om het in de lengterichting van het bed te richten.



De zwenkwieien moeten om veiligheidsredenen, als het bed enige tijd blijft staan, naar binnen gedraaid zijn en vergrendeld worden.

FloorLine-i Plus/FloorLine-i

Het bed opvouwen - (Twee personen nodig)

De FloorLine-i Plus en FloorLine-i bedden zijn ontworpen om opgevouwen te kunnen worden voor transport, herplaatsing en opslag.

Eisen

1. Twee gekwalificeerde monteurs
2. Een stopcontact

Gereedschappen:

1. 3 mm en 5 mm inbussleutels
2. 13 mm en 17 mm steek-/dopsleutels
3. Inpaktape om de panelen vast te zetten
4. Een kleine platte schroevendraaier

De stappen van het opvouwen

1. Voorbereiding
2. Maak de kabels los
3. Draai de bouten van het bedframe los
4. Haal het matrasplatform van het bedframe
5. Vouw het matrasplatform op
6. Vouw het bedframe op
7. Het bed is klaar voor opslag

Vorbereiding

1. Verwijder alle beddengoed en accessoires. (bijv. matras, beddekken, infuusstangen, papegaai).
2. Verwijder de hoofd-/voetborden en berg ze op.
3. Gebruik de handbediening en test alle functies van het bed. Voer een visuele inspectie uit. Rapporteer fouten of schade.
4. Maak het bed zorgvuldig schoon.
5. Zorg dat er voldoende vloerruimte is voor de demontage.
6. Demonteer op een afgedekt oppervlak (bijv. een deken), om zowel de vloer als het bed te beschermen.

7. Steek de stekker in het stopcontact.
8. Let op dat alle zwenkwielen veiligheidshalve zijn vergrendeld.
9. Zet alle bedposities met de handbediening terug naar horizontaal/neutraal (rugsteun, knieknik, Trendelenburg/anti-).

Maak de kabels los

1. Om beter bij de kabels en bouten te kunnen komen:
 - a. Breng het bed omhoog tot de maximale stand en
 - b. Hef de rugsteun en voeteneindpanelen.
2. Haal de kabels van de rugsteun en knieknik uit de plastic clips (1 clip bij de rugsteunkabel, 3 bij de knieknik) waarmee de kabels vastzitten aan de binnenzijde van het matrasplatform.
3. Haal de knieknikkabel (lang) uit de mini-aansluiting motorstekker door eerst de plastic clip met een kleine platte schroevendraaier los te maken. Bewaar de plastic clips veilig in de mini-aansluitstekkers. Zorg dat de kabel niet beschadigd tijdens het demontageproces.
4. Herhaal de bovenstaande stap voor de (korte) kabel van de rugsteun.



Let op: Er hoeft met de andere kabels niets te gebeuren, omdat ze allemaal aan de besturingskast en het bedframe aangesloten blijven tijdens opslag.

De bouten van het bedframe losdraaien

1. Gebruik aan elk voetstukuiteinde de 17 mm steeksleutel om alle acht de onderliggerbouten (vier scharnierbouten en vier vergrendelingsbouten) in de beugels van het voetstukuiteinde los te draaien, om het opvouwen van het bed later makkelijker te maken, **VERWIJDER DE MOEREN NIET** van het uiteinde van deze

bouten.

2. Maak op het bedframe ook ALLEEN de vier centrale zadel-vergrendelbouten los met de 5 mm inbussleutel (de vergrendelbouten zitten buiten de scharnierpennen). VERWIJDER DE BORGMOEREN NIET van het middenzadel van de onderligger.

Het matrasplatform verwijderen

1. Maak met de 5 mm inbussleutel op elk voetstukuiteinde alle vier de bevestigingsbouten van de matrasplatformbovenliggers los, die vastzitten in de vaste (voeteneinde) en draaibare (hoofdeinde) J-haak beugels van voetstukuiteinden. VERWIJDER DE MOEREN NIET van het uiteinde van deze bevestigingsbouten.
2. Breng het bed met de handbediening naar de laagste stand.
3. Haal de stekker uit het wandstopcontact en berg het veilig op.

De vier bevestigingsbouten moeten uit de sleuf van de J-haken zijn gehaald (een aan elke kant, en aan elk uiteinde).

4. Til de liggers eruit, terwijl u aan beide kanten van het hoofdeinde staat. De draaibare J-haak maakt het demonteren makkelijker. Leg ze zorgvuldig op het bedframe, zodat ze het lakwerk van het bed niet beschadigen.
5. Herhaal de bovenstaande stap voor het voeteneinde.
6. Til het platform zorgvuldig omhoog en van het bedframe, terwijl aan elke kant een persoon staat. Zet het platform op zijn zijkant, voorzichtig op de beschermde vloer. Pas op het lakwerk van het bed niet te beschadigen.

Houd alle kabels en motoren uit de weg!

Matrasplatform opvouwen

1. Houd het matrasplatform omhoog en tape de rugsteun- en knieknikpanelen aan het frame van het matrasplatform vast. Dit zorgt dat ze niet los kunnen raken en beschadigd kunnen raken.
2. Verwijder de twee borgpennen aan elke kant van de middenscharniersectie.
3. Vouw de twee einden samen en zet ze vast met de twee borgpennen in dezelfde gaten en door de metalen transportgrendel vast te haken.
4. Berg veilig op.

Het bedframe opvouwen

1. Alle bouten zijn al losgedraaid, zie hierboven.
2. Let op dat de J-haken in hun oorspronkelijke positie op elk voetstukuiteinde zijn teruggezet. Als u dat niet doet, kan het bed beschadigen!
3. Verwijder de vier centrale zadelvergrendelbouten op de onderliggers (de vergrendelbouten zitten buiten de scharnierpennen).
4. Reik, terwijl u aan het hoofdeinde naast het voetstukuiteinde staat en het plastic eindkapje aan de bovenkant van het voetstuk met één hand vasthoudt, met uw andere hand omlaag om de dwarsstang die de twee onderliggers verbindt met kracht op te tillen om de sleuven op de onderliggerbeugels uit de vergrendelbouten van de voetstukuiteindebeugel te tillen. Vouw het voetstukuiteinde voorzichtig op de liggers van het bedframe.
5. Zet het voetstukuiteinde aan het hoofdeinde vast aan de liggers met de plastic transportgrendel.
6. Herhaal het bovenstaande aan het voeteneinde.
7. Ontgrendel UITSLUITEND de zwenkwielen aan het voeteneinde.

8. Sta elk aan een kant van het centrale zadelscharnier en til de zadeldwarsstang op waardoor de liggers en voetstukuiteinden verticaal komen te staan. Het frame zal met de zwenkwielen aan het voeteneinde naar de opgevouwen stand rollen, staande op de vier zwenkwielen.
9. Zorg ervoor dat het centrale zadel horizontaal staat om de vier centrale zadelvergrendelbouten met de 5 mm inbussleutel terug te zetten en zo het frame te vergrendelen in opgevouwen stand.
10. Blokkeer alle zwenkwielen voor de veiligheid, totdat het bed verplaatst gaat worden.

9.13 CPR snelontgrendeling (deze informatie geldt alleen voor het FloorLine-i Plus bed)

De CPR-noodprocedure (gecombineerde beademing en borstcompressies) wordt toegepast op een patiënt met een hartstilstand. CPR kan uitgevoerd worden als het bed in de CPR-stand staat: een geheel vlak, horizontaal matrasplatform.

Het FloorLine-i Plus bed is voorzien van CPR snelontgrendelhendels. Op het bedieningspaneel voor de verzorging zit ook een CPR-knop.

CPR snelontgrendelhendels

Trek aan één van de RODE CPR snelontgrendelhendels, die aan beide kanten onder de rugsteun zitten. Dit zal het rugsteunpaneel direct (mechanisch/handmatig) terugbrengen tot een vlakke stand.

Wanneer de Noodontgrendelhendels gebruikt worden, mag u het rugsteunpaneel NOOIT stoppen voordat het helemaal vlak ligt, anders kan er schade aan de motor ontstaan.

CPR-knop op de ACK (bedieningspaneel verzorging)

Het bed zal snel en elektrisch naar een horizontale, vlakke CPR-stand gaan. De volgorde van de bewegingen is: het matrasplatform wordt eerst horizontaal gezet, dan worden de rugsteun en knieknik gelijktijdig vlak gelegd. (Opmerking: Oudere modellen kunnen een andere volgorde hebben!)

Controleer regelmatig het mechaniek van de CPR snelontgrendelhendels om er zeker van te zijn dat het systeem altijd correct werkt.

Bij intubatie of handelingen aan het hoofd...

1. Breng het bed omhoog, als het op vloerniveau is.
2. Verwijder het hoofdbord. Het hoofdbord hoeft niet onder het matras gelegd te worden, omdat alle Human Care bedden stijf genoeg zijn voor effectieve borstcompressie.
3. Maak de remmen los, zodat het bed van de muur getrokken kan worden voor een betere toegang tot het hoofd van de patiënt. Zet de remmen weer vast als het bed in de juiste positie staat.

CPR snelontgrendeling, testen van de werking en afstellen

1. Breng de rugsteun met de handbediening omhoog, terwijl u op de bovenkant van het paneel een licht druk uitoefent met uw hand. De rugsteun moet naar de hoogste stand gaan; is dat niet het geval dan is de CPR-kabel te kort en wordt het ontgrendelmechanisme gedeeltelijk aangesproken. De kabel moet wat losser worden ingesteld (foto 1)



Foto 1.

2. Controleer de spanning van de CPR-kabel, deze moet niet te strak staan, u moet de kabel lichtjes zijdelings kunnen bewegen (foto 2).



Foto 2.

3. De CPR-kabel wordt ingesteld door de twee borgmoeren los te draaien en het schroefdraadstuk in de gewenste richting te draaien, 'In' voor losser of 'Uit' voor strakker (foto 3). De beide borgmoeren kunnen vanaf de onderkant van het matrasplatform bereikt worden.



Foto 3.

4. Herhaal stap 1, de rugsteun moet naar de hoogste stand gaan wanneer er een lichte druk op wordt uitgeoefend.
5. Controleer of het snelontgrendelsysteem goed functioneert door het rugsteunpaneel met de handbediening naar de hoogste positie te bewegen en oefen dan een lichte neerwaartse druk uit met één hand aan de bovenzijde van het rugsteunpaneel, terwijl

u met de binnenkant van uw vingers van de andere hand de rode CPR-hendel omhoog trekt (foto 4). Het rugsteunpaneel moet dan snel omlaag gaan.



Foto 3.

Let op: Na een inlooperperiode kan de kabel wat losser zijn gaan zitten. Dit is normaal. Een kleine afstelling, volgens stap 3, moet dan worden uitgevoerd.

CPR en intubatie (deze informatie geldt alleen voor het FloorLine-i bed)

De CPR-noodprocedure (gecombineerde beademing en borstcompressies) wordt toegepast op een patiënt met een hartstilstand. CPR kan uitgevoerd worden als het bed in de CPR-stand staat: een geheel vlak, horizontaal matrasplatform.

Wanneer CPR, intubatie of handelingen aan het hoofd nodig zijn

1. Breng het bed omhoog of omlaag tot de gewenste hoogte. Let op: Dit FloorLine-i bed heeft GEEN CPR snelontgrendeling!
2. Verwijder het hoofdbord. Het hoofdbord hoeft niet onder het matras gelegd te worden, omdat alle Human Care bedden stijf genoeg zijn voor effectieve borstcompressie.
3. Maak de remmen los, zodat het bed van de muur getrokken kan worden voor een betere toegang tot het hoofd van de patiënt. Zet de remmen weer vast als het bed in de juiste positie staat.

Onderhoud en service

Inspectie, zorg en onderhoud - check list

Tijdens de levensduur van het bed moet om de 6 maanden een gebruikersinspectie worden uitgevoerd. Bij het uitvoeren van onderhoud moet voorzichtigheid in acht genomen worden

Serienr.:

Controleer: Zie de omschrijving van het bed, accessoires en alle functies	Controleer op schade en reinheid Controleer op veiligheid Voer afstellingen uit/maak schoon	OK	Defecten: Actie Schoonmaken Te bestellen onderdelen
VISUELE CONTROLE van de elektrische componenten			
Kabels, stekker (clips)	Geen scheuren/breuken, goede route en geen hangende kabels		
Motoren en aansluitdozen Besturingskast Back-upaccu Onderbedverlichting	Geen scheuren/breuken/deuken/roest Lampen werken Goed vastgezet		
Handbediening Bedieningspaneel verzorging Infrarode draadloze handbediening Flexibel gebruikerspaneel	Behuizing/membraan heel Controleer of de verlichting van de handbediening/indictatielampjes werken Controleer of de ACK handbediening-uitsluitfunctie werkt Goed vastgezet		
Accessoires (bijv. USB-poorten, Servicemonitor)	Heel, schoon en goed vastgezet		
VISUELE CONTROLE van de mechanische componenten			
Moeren/bouten, schroeven/pennen, borgpennen/clips, scharnieren/bevestiging/bus-bevestigingspunten onderdelen	Slijtage/schade, aandraaien en vastzetten schoon en vrij		
Chassis (bedframe) - bedverlenging Eindkappen Duwstang	Geen scheuren/deuken Geen beschadigde verf/roest Schoon en goed vastgezet		
Zwenkwielen en banden	Slijtage/schade, aandraaien en vastzetten Onafhankelijk draaien Test remmen/richtingsvergrendeling Schoon en goed aangedraaid		
Matrasplatformpanelen - bedverlenging Hoofd- en voetborden Bedekken CPR snelontgrendelhendels	Geen scheuren/deuken Geen beschadigde verf/roest Beugelschroeven goed vastgezet Schoon en goed vastgezet		
Accessoires (bijv. matras, bedekken, stangen)	Heel, schoon en goed vast		
Serienummer- en servicelabels, gebruiks-/servicehandleidingen	Op hun plaats en leesbaar.		

PRESTATIECONTROLE van alle elektrische en mechanische functies

Gebruik alle knoppen op de handbediening, de ACK , het Flexibele gebruikerspaneel en de infrarode draadloze handbediening, indien deze geïnstalleerd zijn.

Platform Ho-La Laagste vloerniveau Hoogste platformniveau	Test perfect parallel t.o.v. de vloer Controleer het volle bereik op de vier hoeken Rustige en soepele werking		
Rugsteun	Controleer volledig bereik Rustige en soepele werking		
Knieknik (dij- en kuitpanelen)	Controleer volledig bereik Rustige en soepele werking		
Trendelenburg/Anti-Trendelenburg	Controleer het volle bereik op de vier hoeken Rustige en soepele werking		
Back-upaccu - haal voor de test de netstroomstekker uit het stopcontact	Controleren: volledig opgeladen en operationeel		
CPR snelontgrendeling - mechanische hendel/ elektrisch via ACK	Controleer volledig bereik		
Accessoires	Heel, schoon en goed vastgezet		
Naam controleur:	Handtekening controleur:		
Inspectieresultaat:	Datum:		

Schoonmaken

Human Care bedden kunnen veilig schoongemaakt worden met alle gebruikelijke schoonmaakmiddelen in een ziekenhuis.

Maak alle oppervlakken schoon met een zachte vochtige doek met warm water en een mild reinigingsmiddel (of het aanbevolen reinigingsmiddel van het ziekenhuis). De gebieden waar vuil en stof zich ophopen moeten extra zorgvuldig schoongemaakt worden. Spoel af met schoon water en droog met papieren handdoeken af.

Voor het verwijderen van potentieel besmettelijk materiaal, zoals

lichaamsvloeistoffen. Maak het bed schoon met een desinfecterende oplossing.

Laat het bed drogen, alvorens er een matras op te leggen.



Human Care-bedden zijn niet berekend op reinigingsprocedures met hogedrukstoom of stoomstralen.

Giet geen vloeistoffen op delen van de bediende panelen of vlak in de buurt van elektrische onderdelen. Dat zou de elektronica kunnen beschadigen.

EMC table

Richtlijnen en verklaring van de fabrikant – elektromagnetische emissies		
Het medische bed is bedoeld voor gebruik in een elektromagnetische omgeving zoals hieronder gespecificeerd. De klant of de gebruiker van het medische bed moet ervoor dat het bed in een zodanige omgeving wordt gebruikt.		
Emissietest	Overeenstemming	Elektromagnetische Omgeving Richtlijnen
RF-emissies CISPR 11	Groep 1	Het medische bed gebruikt alleen elektrische energie voor zijn eigen interne functioneren. Daardoor is de RF-emissie zeer laag en is het niet waarschijnlijk dat deze storing veroorzaakt in elektronische apparatuur in de directe nabijheid.
RF-emissies CISPR 11	Klasse B	
Harmonische emissies IEC 61000-3-2	Klasse A	Het medische bed is geschikt voor gebruik in alle gebouwen, inclusief woonruimten, en gebouwen aangesloten op het openbare laagspanningsnet.
Spanningsvariaties/ pulsvormige straling IEC 61000-3-3	Voldoet	

Richtlijnen en verklaring van de fabrikant – elektromagnetische immuniteit			
Het medische bed is bedoeld voor gebruik in een elektromagnetische omgeving zoals hieronder gespecificeerd. De klant of de gebruiker van het medische bed moet ervoor dat het bed in een zodanige omgeving wordt gebruikt.			
Immuniteitstest	IEC 60601 Testniveau	Overeenstemmings niveau	Elektromagnetische omgeving Richtlijnen
Elektrostatische ontleding (ESD) IEC 61000-4-2	± 6 kV Contact ± 8 kV Lucht	± 6 kV Contact ± 8 kV Lucht	Vloeren moeten van hout, beton of steen zijn. Als een synthetische vloerbedekking wordt gebruikt, moet de relatieve vochtigheid minstens 30 % bedragen.
Elektrostatische overgangen/bursts IEC 61000-4-4	± 2 kV Voedingsspanningslijnen ± 1 kV Ingaande/uitgaande lijnen	± 2 kV Voedingsspanningslijnen ± 1 kV Ingaande/uitgaande lijnen	De kwaliteit van de netvoeding moet zijn zoals gebruikelijk in een bedrijfs- of ziekenhuisomgeving.
Elektrische ontleding IEC 61000-4-5	± 1 kV Differentialmodus ± 2 kV Gangbare modus	± 1 kV Differentialmodus ± 2 kV Gangbare modus	De kwaliteit van de netvoeding moet zijn zoals gebruikelijk in een bedrijfs- of ziekenhuisomgeving.
Spanningsverlaging, kortdurende onderbrekingen en spanningsvariaties op de voedingsspanningslijnen en ingaande lijnen IEC 61000-4-11	< 5 % UT (>95 % dip in UT) voor 0,5 cyclus < 40 % UT (>60 % dip in UT) voor 5 cycli < 70 % UT (>30 % dip in UT) voor 25 cycli < 5 % UT (>95 % dip in UT) voor 5 sec	< 5 % UT (>95 % dip in UT) voor 0,5 cyclus < 40 % UT (>60 % dip in UT) voor 5 cycli 70 % UT (30 % dip in UT) voor 25 cycli < 5 % UT (>95 % dip in UT) voor 5 sec	De kwaliteit van de netvoeding moet zijn zoals gebruikelijk in een bedrijfs- of ziekenhuisomgeving. Wanneer de gebruiker van het medische bed deze wil blijven gebruiken tijdens netspanningsonderbrekingen, wordt aanbevolen om van een UPS of accu gebruik te maken.

Netfrequentie (50/60 Hz) Magnetisch veld IEC 61000-4-8	3 A/m	3 A/m	De magnetische netspanningsvelden moeten op een niveau liggen zoals gebruikelijk in een bedrijfs- of ziekenhuisomgeving.
---	-------	-------	--

OPMERKING: UT is de voedingsspanning vóór de start van dit testniveau.

Richtlijnen en verklaring van de fabrikant – elektromagnetische immuniteit

Het medische bed is bedoeld voor gebruik in een elektromagnetische omgeving zoals hieronder gespecificeerd.

De klant of de gebruiker van het medische bed moet ervoor dat het bed in een zodanige omgeving wordt gebruikt.

Immunitiestest	IEC 60601 Testniveau	Overeenstemming niveau	Elektromagnetische omgeving Richtlijnen
RF-straling door geleiding IEC 61000-4-6	3 Vrms 150 kHz - 80 MHz	3 V	Tussen mobiele RF communicatie-apparatuur en het medische bed, inclusief de kabels, moet een minimum afstand worden aangehouden zoals kan worden berekend met de van toepassing zijnde formule voor de frequentie van de zender.
Uitgestraalde RF IEC 61000-4-3	3 V/m 80 MHz - 2,5 GHz	3 V/m	<p>Aanbevolen minimum afstand</p> $d = \left[\frac{3,5}{V_1} \right] \sqrt{P}$ $d = \left[\frac{3,5}{E_1} \right] \sqrt{P} \quad 80 \text{ MHz tot } 800 \text{ MHz}$ $d = \left[\frac{7}{E_1} \right] \sqrt{P} \quad 800 \text{ MHz tot } 2,5 \text{ GHz}$

d is de aanbevolen minimum afstand in meters (m).

P is het maximum vermogen van de zender in Watt (W), zoals opgegeven door de fabrikant van de zender.

a) Veldsterktes van vaste hoogfrequent zenders, zoals die kunnen worden bepaald door een meting ter plaatse, dienen lager te zijn dan het in de norm bepaalde niveau voor ieder frequentiebereik. b) Veldsterktes van vaste zenders, zoals basisstations voor draadloze telefoons (draadloos/gsm) en mobiele amateur zendapparatuur, AM en FM radiuitzendingen en TV kunnen niet nauwkeurig theoretisch voorspeld worden. Voor gebruik in een elektromagnetische omgeving van vaste RF-zenders dient een meting ter plaatse te worden overwogen. Als de gemeten veldsterkte op de locatie waar het medische bed wordt gebruikt het van toepassing zijnde compliantieniveau overschrijdt, moet goed opgelet worden of het medische bed normaal functioneert. Als een afwijking van de werking wordt geconstateerd, zijn aanvullende maatregelen nodig zoals heroriëntatie of verplaatsing van het medische bed.

b) In het frequentiebereik van 150 kHz tot 80 MHz dient de veldsterkte lager dan 3 V/m te zijn.

OPM. 1 Interferentie kan optreden in de omgeving van apparatuur aangegeven door het volgende symbool.

OPM. 2 Op 80 MHz en 800 MHz is het hoogste frequentiebereik van toepassing.

OPM. 3 Deze richtlijnen zullen niet in elke situatie van toepassing zijn.

Elektromagnetische straling wordt beïnvloed door absorptie en reflectie door structuren, objecten en personen.

Aanbevolen minimum afstand tussen draagbare en mobiele RF communicatie-apparatuur en het medische bed.

Het medische bed is bedoeld voor gebruik in een elektromagnetische omgeving waarin de uitgestraalde RF-verstoreningen worden beheerst. De klant of de gebruiker van het medische bed kan elektromagnetische interferentie voorkomen door het aanhouden van een minimum afstand tussen draagbare en mobiele RF communicatie apparatuur (zenders) en het medische bed zoals hieronder aanbevolen, overeenkomstig het maximum uitgezonden vermogen van de communicatieapparatuur.

Nominiaal maximum uitgangsvermogen van de zender (W)	Aanbevolen minimum afstand volgens de frequentie van de zender (m)		
	150 kHz tot 80 MHz	80 MHz tot 800 MHz	800MHz tot 2,55 GHz
	$d = \left[\frac{3,5}{V_1} \right] \sqrt{P}$	$d = \left[\frac{3,5}{E_1} \right] \sqrt{P}$	$d = \left[\frac{7}{E_1} \right] \sqrt{P}$
0,01	0,12	0,40	0,40
0,1	0,37	1,26	1,26
1	1,17	4,00	4,00
10	3,69	12,65	12,65
100	11,67	40,00	40,00

Voor zenders met een geschat maximum vermogen dat niet voorkomt in de opgave hierboven, kan de aanbevolen minimum afstand (d) in meters worden bepaald met de formule die hoort bij het van toepassing zijnde frequentiebereik van de zender. Hier is P het maximum uitgangsvermogen van de zender in Watt (W) zoals opgegeven door de fabrikant van de zender.

OPM. 1

Op 80 MHz en 800 MHz is de minimum afstand van het er boven liggende frequentiebereik van toepassing.

OPM. 2

Deze richtlijnen zullen niet in elke situatie van toepassing zijn. Elektromagnetische straling wordt beïnvloed door absorptie en reflectie door structuren, objecten en personen.

Fouten opsporen

Probleem	Oorzaak	Oplossing
De bedfuncties zijn langzaam	De back-upaccu is bijna leeg omdat het bed niet op een (werkend) stopcontact aangesloten is geweest	Controleer of de netstroomstekker in het stopcontact zit en of er stroom op het stopcontact staat om de accu op te laden
Handbediening doet het niet	De back-upaccu is leeg omdat het bed niet op een stroombron aangesloten is geweest	Controleer of de netstroomstekker in het stopcontact zit en of er stroom op het stopcontact staat om de accu op te laden
Handbediening doet het niet	De kabel van de handbediening is overreden door een verkeerde beweging van het bed	Controleer visueel of de netstroomkabel en handbedieningskabel geen scheuren vertonen en heel zijn
Handbediening doet het niet	De handbediening is kapot omdat hij gevallen is	Bestel een vervangende handbediening
Bedbeweging stopt halverwege	De oververhittingsveiligheidschakelaar is geactiveerd t.g.v. overbelasting door de inschakelduur.	Stop het gebruik van het bed totdat het is afgekoeld
Een knop op de handbediening doet het niet	De overeenkomstige motor of bijhorende kabel kan beschadigd zijn of zijn losgeraakt	Controleer of de bijhorende motor en kabels correct aangesloten en niet beschadigd zijn
Een aantal knoppen op de handbediening doen het niet	De besturingskast of bijbehorende kabels kunnen beschadigd of losgeraakt zijn	Controleer of alle kabels correct zijn aangesloten en niet beschadigd zijn

HOORBARE FOUTINDICTATIES:

POSITIE VERLOREN op een motor wordt aangegeven door een herhaald geluidssignaal: 200 msec AAN/200 msec UIT.

- Probeer de HANDBEDIENING INITIALISATIE/ RESET-procedure en probeer dan alle functies. Als de problemen blijven terugkomen, zoek dan de defecte motor of kabel en controleer op zichtbare schade en vervang deze als dat nodig is.

FATALE FOUT wordt aangegeven door een herhaald geluidssignaal: 50 msec AAN/50 msec UIT.

- Probeer de HANDBEDIENING INITIALISATIE/ RESET-procedure en probeer dan alle functies. Als de problemen blijven terugkomen, zoek dan de defecte motor of kabel en controleer op zichtbare schade en vervang deze als dat nodig is.

BIJNA LEGE ACCU wordt aangegeven door een geluidssignaal van 1 seconde wanneer een functie geactiveerd wordt.

- Laad de accu of vervang deze.

OVERVERHITTING wordt aangegeven met een continu geluidssignaal wanneer een functie geactiveerd wordt.

- Laat het systeem afkoelen voor het weer te gebruiken.
- Noem het individuele serienummer van het bed als hulp bij het bestellen van reserveonderdelen
- Omschrijf/stuur een foto mee van de benodigde onderde(e)l(en) als u belt/mailt.
- We raden ten zeerste aan om uitsluitend door Human Care goedgekeurde accessoires/onderdelen te gebruiken op Human Care bedden.
- De garantie kan ongeldig verklaard worden en letsel of schade kan optreden als andere onderdelen gebruikt worden.

Recycling

Verkeerd afdanken van deze apparatuur en zijn onderdelen, met name accu's en andere elektrische componenten, kunnen stoffen veroorzaken die schadelijk zijn voor het milieu. Dank de apparatuur af volgens alle van toepassing zijnde nationale en lokale

regelgeving. EU AEEA en RoHS Richtlijnen vereisen dat dit product niet als algemeen afval afgedankt mag worden. Constructiematerialen: het bed is grotendeels opgebouwd uit staal, of roestvast staal. De oppervlakken zijn afgewerkt met een poedercoatlaag.

Reserveonderdelen

Kijk in de separate reserveonderdelengids.

HUMAN CARE SWEDEN (HQ)

Årstaängsvägen 21B

117 43 Stockholm

Phone: +46 8 665 35 00

Fax: +46 8 665 35 10

Email: info.se@humancaregroup.com

HUMAN CARE CANADA

10-155 Colonnade Road

Ottawa, ON K2E 7K1

Phone: +1 613 723 6734

Fax: +1 613 723 1058

Email: info.ca@humancaregroup.com

HUMAN CARE UNITED STATES

8006 Cameron Road Suite K

Austin, TX 78754 USA

Phone: +1 512 476 7199

Fax: +1 512 476 7190

Email: info.us@humancaregroup.com

HUMAN CARE NEDERLAND

Elspeterweg 124

8076 PA Vierhouten

Phone: +31 577 412 171

Fax: +31 577 412 170

Email: info.nl@humancaregroup.com

www.humancaregroup.com

