

EN

INSTRUCTION FOR USE



MD

MOBI PRO FLEXI /

KOVAL MOVER – FLEXI: 11992145

Mover – Flexi/Mobi Pro Flexi is a mobile device designed to help a patient with a disability to be moved by a caregiver over short distances and to facilitate moving the patient from one sitting area to another. Mover – Flexi/Mobi Pro Flexi provides support to the patient when standing up from a bed, toilet, chair or a wheelchair. The product is intended for patients who are able to stand, but not necessarily walk.



WARNING 

To avoid injuries always read this Instruction for Use and accompanied documents before using the product.



Read Instruction for Use.

Contents

Foreword	1
Intended Use	2
Safety Instructions	4
Assembly of Mover – Flexi.....	4
Preparation	5
Before First Use (9 Steps)	5
Before Every Use (5 Steps).....	5
Mover – Flexi driving directions	6
Parts designation	7
Product Description / Functions.....	7
Adjusting the flexible base width.....	9
Rotating the padded seats.....	10
Brakes	10
Transfers with Mover - Flexi	11
From a Chair, Wheelchair, Bed or Toilet	11
To a Chair, Wheelchair, Bed or Toilet.....	12
Cleaning and Disinfection Instructions.....	13
Care and Regular Yearly Checkups	15
Mover - Flexi Storage and Transport	17
Mover Operating Conditions	17
Technical Specifications	17
End of Life Disposal.....	18
Dimensions	19
Troubleshooting	20
Labels	21
Label placement	22
Approvals and List of Standards	23
Maintenance Record Sheet	24

Foreword

Thank you for choosing Koval equipment.

Your Mover – Flexi/Mobi Pro Flexi belongs to a family of high-quality products intended to be used in the medical facilities, hospitals, nursing homes, rehabilitation units and other types of healthcare settings. Do not hesitate to contact us in case of queries about the operation or maintenance of your Koval equipment.

Please read this Instruction for Use thoroughly.

Thoroughly read and understand this Instruction for Use (IFU) before using your Mover – Flexi/Mobi Pro Flexi. Information from this IFU is essential for proper operation and maintenance of the equipment. Follow these to keep your product safe and to ensure the functioning of your equipment to your satisfaction. Some of the information from this IFU is important for your safety; therefore, please read and understand to prevent any injuries. The product may only be used for its intended purpose.

WARNING

Unauthorized modifications of the Koval equipment may affect its safety. Koval will not be held responsible for any accidents, incidents or lack of performance as a result of any such unauthorized modifications.

Reporting Unexpected Operations or Events.

In case of unexpected operations or events contact Koval or your local Koval representative. The Koval contact information is printed on the last page of this IFU.

Serious Incident

In case of a serious incident in relation to this medical device involving the user or the patient; the user or the patient must report this serious incident to the medical device manufacturer or the distributor. The user must always report such serious incident to the local competent authority.

In the European Union, the user should also report the serious incident to the local competent authority in the member state where they are located.

Servicing and Support

Your Mover – Flexi/Mobi Pro Flexi should be checked once a year by qualified personnel to ensure the operating safety of your product. See Care and Regular Yearly Checkups section. For further information please do not hesitate to contact Koval or your local Koval

representative to receive comprehensive support and servicing to maximize long-term safety, reliability and value of the product. For spare parts contact Koval or your local Koval representative. The Koval contact information is included on the last page of this IFU.

Definitions in this IFU:

WARNING

Safety warning. Failure to understand and follow this warning may result to personal injuries.

CAUTION

Failure to follow these instructions may cause damage to all or parts of the system.

NOTE

Describes important information about the correct use of this system or product.

When using this product always follow the appropriate WARNINGS.

Intended Use

This product is intended as an aid for people with disabilities (e.g., geriatric people, injured, people with disabilities) who are able to stand, but not necessarily walk, to stand up and to be safely moved by a caregiver over short distances. Mover – Flexi/Mobi Pro Flexi facilitates patient movement from one location to another (e.g., from a chair, wheelchair to a toilet, bed). The device is intended for use in environment of care, such as senior/assisted living, special care facilities, medical facilities, hospitals, nursing homes, rehabilitation units and other healthcare settings. The device is intended specifically for indoor use.

This product should be used according to the intended purpose and these safety instructions. Everyone using this equipment should read and understand these instructions, which are included in this Instruction for Use (IFU). In case of doubts feel free to contact Koval or your Koval representative at any time.

Mover – Flexi/Mobi Pro Flexi is intended to be used by appropriately trained caregivers familiar with the environment of care, as well as its common practices and procedures, and must follow the guidelines in the Instruction for Use (IFU). Mover – Flexi/Mobi Pro Flexi should only be used for intended purpose specified in these Instruction for Use. Use for any other purpose is prohibited.

Product lifetime

The expected product lifetime is ten (10) years depending on the storage conditions and the frequency of use. The warranty period of the product is three (3) years.

Some product parts, such as casters, as well as seat and knee upholstery, which are subjected to wear, may need to be replaced during the device lifetime according to information in the Instruction for Use (IFU).

Transport damage

Upon delivery check the product and the packaging for damages. Observe the delivery date: visible damages should be reported within 2 days after delivery and hidden damages within 7 days after delivery.

Safety Instructions

WARNING ⚠

To prevent client falls or caregiver injuries make sure that there are two caregivers present during the transfer of a client if this is necessary according to the client state.

WARNING ⚠

To prevent the device from tipping or falling do not raise or lower other equipment, such as bed, shower trolley, lift, or bedside table, in its proximity.

WARNING ⚠

To avoid tipping and falling do not use the equipment on floor with recessed drains, holes or slopes exceeding a ratio of 1:50 (1.15°).

WARNING ⚠

To prevent entrapment, make sure to keep the client's arms on the crossbar and feet on a footplate.

WARNING ⚠

To prevent electric shock never use this device in close proximity to other electrical equipment.

WARNING ⚠

To prevent injuries the patient must never be left unattended.

WARNING ⚠

To prevent explosion or fire never use this product in an oxygen rich environment, near heat sources or flammable anesthetic gases.

Assembly of Mover – Flexi

Follow these steps:

- 1 Cut the straps securing the cardboard box to the pallet.
- 2 Unpack the Mover – Flexi/Mobi Pro Flexi.
- 3 Remove all protective foil and foam from casters, seat upholstery and handles.
- 4 The Mover – Flexi/Mobi Pro Flexi is now ready for use – no further installation is required.

Preparation

Before First Use (9 Steps)

- 1 Visually inspect the Mover – Flexi/Mobi Pro Flexi for transport damages.

WARNING 

There is a 2-day deadline for reporting visible damages and a 7-day deadline for reporting hidden damages.

- 2 The packaging should be recycled according to local regulations.
- 3 Confirm that all parts of the product have been included in the package. Refer to Parts Designation section. In case of missing or damaged parts do NOT use the product!
- 4 Read the IFU.
- 5 Disinfection of the product should be carried out according to Cleaning and Disinfection Instructions.
- 6 Perform functionality testing of Mover – Flexi/Mobi Pro Flexi. Refer to Care and Regular Yearly Checkups section.
- 7 Store the Mover – Flexi in a dry, well-ventilated place out of direct sunlight.
- 8 IFU should be kept in a designated area and should be easily accessible at all times.
- 9 Have an emergency response plan readily available in case of a patient emergency.

Before Every Use (5 Steps)

1

WARNING 

To avoid injury, check for proper operation of basic functions before use.

- 2 Check that all parts are in place.
Refer to the Parts Designation section.
- 3 Carefully inspect the product for damages.
- 4 In case of missing or damaged parts do NOT use the product!

5

WARNING 

To prevent cross-contamination always follow the disinfection instructions from this IFU.

Mover – Flexi driving directions

The driving direction during transport, as well as the left and right side are illustrated below (sides are marked pursuant to patient position).

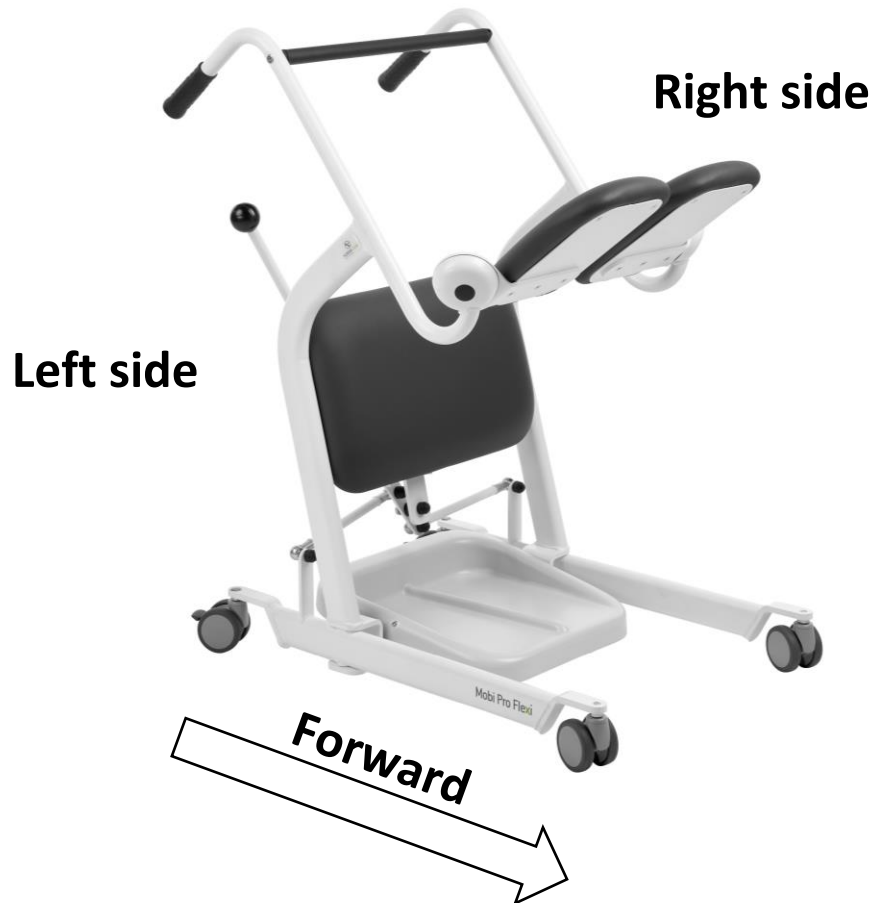

Parts designation



- | | |
|-------------------------|--------------------------------------|
| 1 Mover frame | 7 Double-wheel caster |
| 2 Flexible base | 8 Double-wheel caster with brake |
| 3 Plastic footrest | 9 Maneuvering handle |
| 4 Knee upholstery | 10 Lever for adjusting flexible base |
| 5 Right seat upholstery | 11 Crossbar |
| 6 Left seat upholstery | |

Product Description / Functions

Mover – Flexi/Mobi Pro Flexi is a mobile (wheeled), non-self-propelled device designed to help a caregiver to safely move a patient with a disability (e.g., geriatric, injured, with disabilities) across short distances, and to facilitate transferring the patient from one sitting area to another (e.g., from a chair, wheelchair to a toilet, bed and back). It consists of a wheeled support structure with rotating padded seats, a crossbar, which the user can hold and pull by himself during repositioning, and two handles, which facilitate maneuvering the device by the caregiver.

The device is intended to be operated by the nurses or caregivers in environments of care, such as senior/assisted living, special care facilities, medical facilities, hospitals, nursing homes, rehabilitation units and other health care settings. The equipment is intended for indoor use.

Rotating padded seats and a knee support with 50 mm of seamless padding provides maximum comfort and is easy to clean.

Four swivel double-wheel casters with 75 mm of diameter for improved maneuverability. The rear casters are furnished with a brake. Mover – Flexi/Mobi Pro Flexi ensures fast, stable and safe transfer of the patient.

The width of the mover's flexible base can be adjusted manually to allow easier access between or around the chair's feet or wheelchair's casters thus improving patient access.

The metal frame is electrostatically powder coated.

WARNING 

To avoid damage to the product, use the products exclusively to transfer patients. Transferring other objects is strictly prohibited.

WARNING 

To avoid damage to the equipment, this product should exclusively be used indoors.

WARNING 

To avoid injury, ensure weekly monitoring of all Mover – Flexi/Mobi Pro Flexi functions.

Adjusting the flexible base width

The width of the flexible base of the Mover – Flexi/Mobi Pro Flexi can be adjusted by means of a hand lever. It has three positions: narrow, middle and wide.

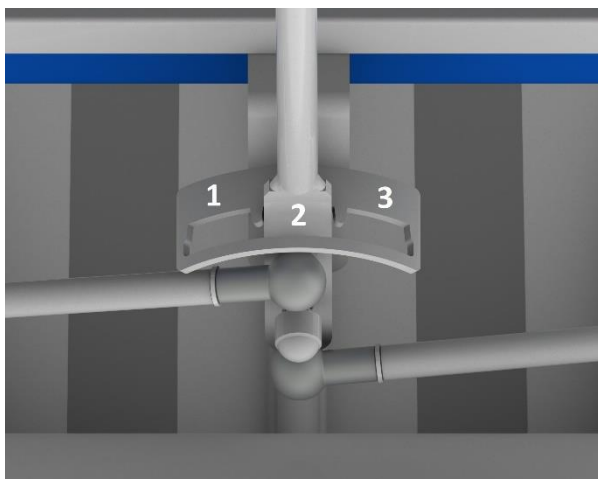

- | | |
|-----------------------------|-------------------------------|
| 1 Left position (wide) - | Inner caster distance: 830 mm |
| | Outer caster distance: 970 mm |
| 2 Middle position - | Inner caster distance: 640 mm |
| | Outer caster distance: 770 mm |
| 3 Right position (narrow) - | Inner caster distance: 450 mm |
| | Outer caster distance: 580 mm |



Rotating the padded seats



Rotate one part of the two-part seat in either direction from the open position to position underneath the patient.

WARNING ⚠

To avoid damages to the equipment always move the padded seats in the closed position.

WARNING ⚠

To prevent injuries the patient must never be left unattended.

Brakes

Rear casters with brakes:



Double wheel swivel casters Ø75 mm with a brake. Apply the break of each caster individually.

WARNING ⚠

To avoid injuries always lock the brake when Mover – Flexi/Mobi Pro Flexi is stationary.

WARNING ⚠

To avoid injuries, ensure that the casters are locked when transferring the patient.

Transfers with Mover - Flexi

From a Chair, Wheelchair, Bed or Toilet

(9 steps)

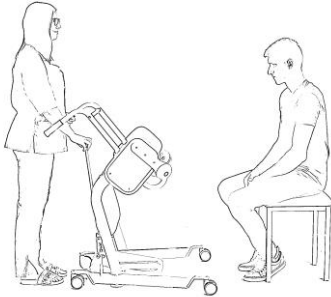

Fig. 1

- 1 Always inform the patient about what you are planning to do.
- 2 Open up both parts of the two-part seat by manually pulling them to the side and upwards.
- 3 Adjust the flexible base of the Mover – Flexi/Mobi Pro Flexi, if needed, and approach the patient. (See Fig. 1.)



Fig. 2

- 4 Position the Mover – Flexi/Mobi Pro Flexi to allow the patient to place the feet on the footrest with knees comfortably resting against the kneepad.
- 5 Apply both caster brakes. (See Fig. 2.)
- 6 Help or encourage the patient to grab the crossbar and use it to stand up.



Fig. 3

- 7 Rotate both parts of the seat down. (See Fig. 3.)



Fig. 4

8 Ask the patient to sit down. (See Fig. 4.)

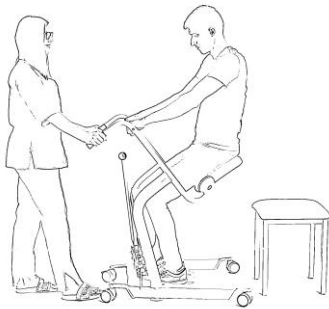

Fig. 5

9 Release the brakes and proceed with the transfer. (See Fig. 5.)

To a Chair, Wheelchair, Bed or Toilet

(8 steps)

- 1 Approach the chair and adjust the flexible base of the Mover – Flexi/Mobi Pro Flexi, if needed.
- 2 Bring the patient over to the chair and apply the brakes.
- 3 Ask the patient to stand up.
- 4 Rotate the two parts of the seat up.
- 5 Ask the patient to sit down by holding the crossbar.
- 6 When seated, ask the patient to remove the feet from the footrest.
- 7 Release both caster brakes and move the Mover – Flexi/Mobi Pro Flexi away.
- 8 Rotate the both parts of the seat down.

WARNING ⚠

When accommodating the patient all the brakes must always be applied to prevent patient falls.

WARNING 

To avoid falls the patient must be positioned in accordance with this IFU.

WARNING 

To avoid entrapment, ensure that the patient's arms are kept on the crossbar and feet on the footrest.

WARNING 

To avoid the patient falls or caregiver injuries ensure that there are two caregivers present during the transfer of the patient, if this is necessary according to the patient state.

Cleaning and Disinfection Instructions

The Mover – Flexi/Mobi Pro Flexi is recommended to be cleaned and/or disinfected regularly between each use, if necessary, or daily, as a minimum. If the Mover – Flexi/Mobi Pro Flexi is soiled or in case of suspected contamination, follow the recommended cleaning and/or disinfection procedures below before using the equipment.

Clean the Mover – Flexi/Mobi Pro Flexi with a damp cloth using warm water and a disinfectant cleaner.

To ensure proper cleaning and disinfection always follow the steps below:

Cleaning / Disinfection (Steps 1-8)

- 1 Wear protective gloves and goggles.
- 2 Mix the disinfectant according to the instructions on the product label or according to the mixing ratio in the IFU.
- 3 Apply the disinfectant on the Mover – Flexi/Mobi Pro Flexi.
- 4 Allow for disinfection time according to the instructions on the product label.
- 5 Use a clean cloth to wipe all surfaces especially handles, the crossbar and knee upholstery.
- 6 Use a new cloth soaked in water to remove all traces of disinfectant. When removing disinfectant periodically rinse the cloth under running water.
- 7 If the traces of disinfectant cannot be removed, spray water with a temperature of approx. 25°C (77°F) on the affected parts and wipe with disposable towels. Repeat until all traces of disinfectant are removed.

8 Leave the parts to dry.

Repeated cleaning / disinfection should have no effect on the equipment during its expected service life of equipment.

Regularly clean with mild detergents to extend product lifetime.

WARNING ⚠

Do not use a steam washer, washing tunnel, or high pressure jet cleaners.

WARNING ⚠

To avoid eye or skin irritation never use disinfectants in the presence of a patient.

WARNING ⚠

To prevent cross-contamination always follow the disinfection instructions in this IFU.

WARNING ⚠

To avoid eye and skin damage always use goggles and gloves. In case of contact rinse with plenty of water. If eyes or skin becomes irritated, immediately contact a physician. Always read the IFU and the Material Safety Data Sheet (MSDS) of the disinfectant label.

WARNING ⚠

Do not clean the surface with abrasive sponges and cloths.

WARNING ⚠

The product should always be cleaned between patients.

Care and Regular Yearly Checkups

The Mover – Flexi/Mobi Pro Flexi is subject to normal wear and tear; therefore, the following actions should be performed as specified to make sure that the product retains its original manufacturing specification.

Koval or your local Koval representative shall carry out a regular yearly checkup by prior agreement.

WARNING 

To avoid malfunction resulting in injury make sure to carry out regular inspections and follow the recommended maintenance schedule. In some cases, due to heavy use of the product and exposure to aggressive environment, more frequent inspections should be carried out. Local regulations and standards may be more stringent than the recommended maintenance schedule.

NOTE: Do not carry maintenance and servicing while the product is used.

Responsibilities of the Caregiver	AFTER EVERY USE	Every WEEK	Every YEAR
Disinfection	X		
Visually check all visible parts		X	
Visually check mechanical attachments		X	
Perform functionality testing		X	
Check and clean casters		X	
Check upholstery		X	
Regular yearly checkups by qualified personnel only			X

WARNING 

To avoid injuries of the patient and caregiver never modify the equipment or use incompatible parts.

Responsibilities of the Caregiver

Responsibilities of the caregiver shall be carried out by personnel with sufficient Mover – Flexi/Mobi Pro Flexi knowledge following the instructions in this IFU.

Daily

Disinfection

- Disinfect the Mover – Flexi/Mobi Pro Flexi immediately after every use. Use recommended concentrations of standard disinfectants and cleaning agents. For additional cleaning/disinfecting instructions see Cleaning and Disinfection Instructions section.

Weekly

Visually check all exposed parts

- Particularly check areas exposed to physical contact with the patient or the caregiver. Check for potential cracks or sharp edges that could lead to injuries by the patient or the caregiver or that could become unhygienic.

Test functionality by:

- Verifying smooth operation of the adjustable flexible base.
- Verifying smooth rotating operation of the rotating padded seats.
- Checking the brakes.

Checking and cleaning casters

- Check that all casters are securely fixed and can rotate and swivel freely. Always clean with water (the functioning can be affected by soap, hair, dust and chemicals from the floor cleaning solutions).

Checking the upholstery

- Verify that there are no cracks or tears. In the event of damage replace damaged parts to avoid cross contamination. (See Parts Designation section)

Yearly Checkups by Qualified Personnel Only

Mover – Flexi/Mobi Pro Flexi must be checked once a year in accordance with the Maintenance and Repair Manual.

WARNING

To avoid injuries and/or diminished safety of the product the maintenance activities must be carried out at set intervals by qualified personnel with appropriate tools and parts, as well as proper knowledge of the procedures. Qualified personnel must be certified for the maintenance of this device.

NOTE: All Caregiver Obligations are to be checked when performing the Qualified Personnel Service.

Mover - Flexi Storage and Transport

The Mover – Flexi/Mobi Pro Flexi must be stored in a dry, well-ventilated area at room temperature and out of direct sunlight (UV-radiation). The storage temperature must range from -40°C to 70°C, storage humidity must range from 20% to 80%. Atmospheric pressure: 500 to 1060hPa. Avoid excessive pressure on the upholstery during storage. Follow all the necessary precautions during transport: to avoid damage of the equipment always close the padded seats.

CAUTION:

Failure to lock the casters in the braking position can cause the Mover – Flexi/Mobi Pro Flexi to move automatically.

Mover Operating Conditions

The operating temperature must range from +5°C to +40°C. Humidity must range from 20% to 80% and atmospheric pressure must range from 700 to 1060hPa.

Technical Specifications

11992145 - MOVER – FLEXI/Mobi Pro Flexi



Rotating padded seats
Seamless padding (50 mm)
Manually adjustable flexible base with three positions:
 Inner caster distance: 450 mm, 640 mm, 830 mm
 Outer caster distance: 580 mm, 770 mm, 970 mm
Crossbar
Knee support
Front swivel double wheel casters Ø75 mm
Rear swivel double wheel casters Ø75 mm with brake
Maneuvering handles
Height: 1050 mm
Length: 930 mm
Width: 640 mm
Weight: 30,5 kg
Safe working load: 150 kg

NOTE:
Measurements can deviate for +/- 2%.

End of Life Disposal

- Upholstery and any other polymers or plastic materials etc. should be sorted as combustible waste.
- Components that are primarily made up of different kinds of metal (containing more than 90% metal by weight), should be recycled as metals.

Dimensions

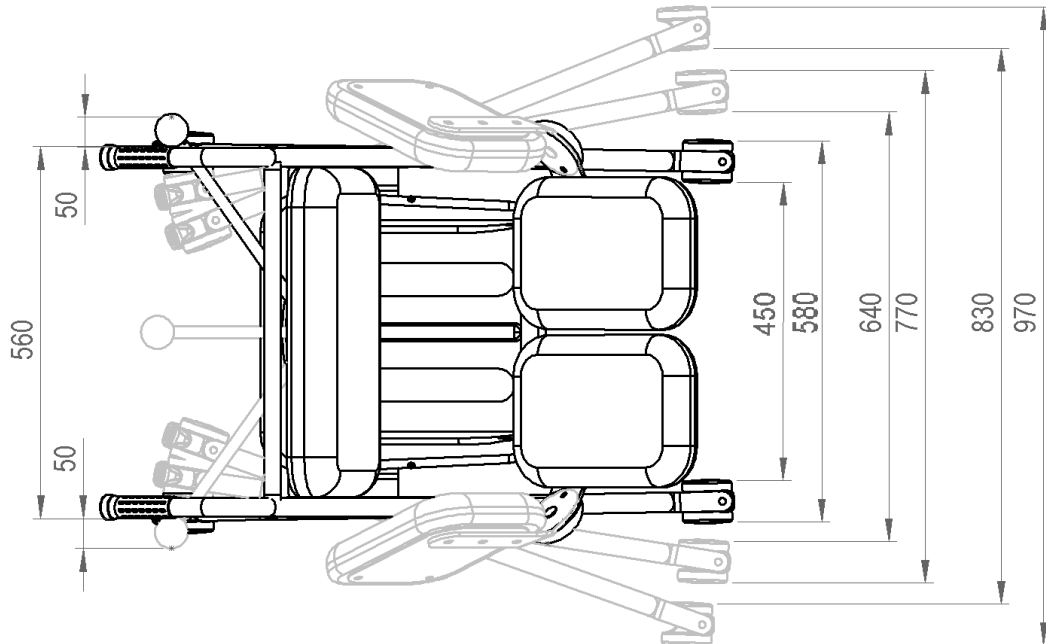
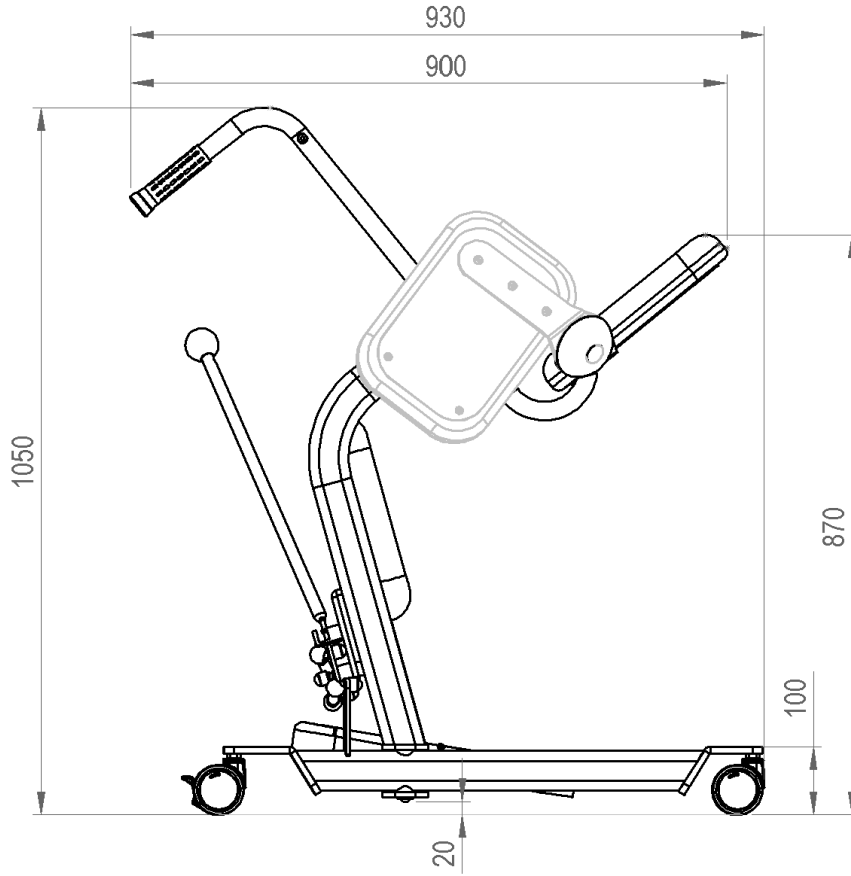

Troubleshooting

Troubleshooting for Mover – Flexi/Mobi Pro Flexi

NOTE: If the product does not work as intended, immediately contact Koval or your local Koval representative for support.

PROBLEM	ACTION
Manually adjustable flexible base cannot be opened or closed.	1 Check flexible base mechanism for damage. 2 Immediately stop using the Mover – Flexi/Mobi Pro Flexi and contact qualified personnel.
Manually adjustable flexible base cannot be opened or closed / noise present during opening.	1 Check flexible base mechanism for damage. 2 Immediately stop using the Mover – Flexi/Mobi Pro Flexi and contact qualified personnel.
Difficulties when maneuvering the Mover – Flexi/Mobi Pro Flexi during transport.	1 Verify that all brakes are released. 2 Verify that all casters rotate and swivel freely. 3 If the problem still persists, immediately stop using the Mover – Flexi/Mobi Pro Flexi and contact qualified personnel.
Rotating padded seats are difficult to open or close.	Check for debris or hair in the seat pivot. Clean, if needed.













NOTE: If the problem cannot be solved by following the troubleshooting above, please contact qualified personnel.

NOTE: Before contacting our qualified personnel, be sure to prepare the serial number (SN) or, alternatively, have the product next to you. You can find the SN on the product label located on the inner side of the left mover leg (Refer to Label placement section) or on the left side of the plastic footrest. The delivery note or the invoice number can also be used to identify your product. This identification number helps reduce waiting times and improves service quality.







Labels

Label explanation

Manufacturer and Identification Data Label	Catalogue number, Serial number, Batch code, Model name, Manufacturing date, Manufacturer, Safe working load.
Warning Label	Warnings about improper use

	Catalogue number
	Serial number
	Batch code
	European Conformity Mark
	Warning: pinching of hands
	Apply the brake
	MD Medical Device
	Indoor use
	Distributor
	Temperature range
	Humidity range
	Atmospheric pressure range











Symbol explanation

SWL 	Safe working load
	Product weight
	Read the Instruction for Use (IFU) before use
	Caution
	Manufacturer
	Manufacturing date

Label placement



Product label:

MODEL: MOVER - FLEXI			(01) 03830075920845 (10) 202200709 (11) 220705 (21) 2022004551	     Made in Slovenia
REF	11992145			
SN	2022-00455/1			
LOT	2022-00709			
MD	EU 2017/745			
 Koval d.o.o. Loka pri Žusmu 9 3223 Loka pri Žusmu		 2022/07  31 kg  150 kg	 www.koval.si koval@koval.si	

Approvals and List of Standards

Product complies with the European Regulation (EU) 2017/745 of the European Parliament and of the Council of 5 April 2017 on medical devices:

- Classified as Class I medical devices as set out in Annex VIII of Regulation (EU) 2017/745
- Complies with the provisions of Regulation (EU) 2017/745 “Medical Devices” and meets the essential requirements set out in Annex I of Regulation (EU) 2017/745
- The conformity for the purposes of the CE marking and conformity assessment according to the procedure from Annex IV of Regulation (EU) 2017/745
- The product also complies to the requirements of the following standards:
 - **EN 12182:2012,**
 - **EN ISO 15223-1:2017-02 (eq. EN ISO 15223-1:2016),**
 - **EN ISO 14971:2019**

Maintenance Record Sheet

Date of Service	Completed Tasks	Technician	Signature	Next due

Design Policy and Copyright

© Koval 2022.

Pursuant to our policy of continuous improvements we reserve the right to modify our design without prior notice.

The content of this publication may not be reproduced in whole or in part without Koval's prior consent.

REV 03: 07/2022



KOVAL d.o.o.

Loka pri Žusmu 9
3223 Loka pri Žusmu
Slovenia

+ 386 3 747 19 14

✉ koval@koval.si

🌐 www.koval.si

Your care, our mission

NL

GEBRUIKERSHANDLEIDING



MD

MOBI PRO FLEXI /

KOVAL MOVER - FLEXI 11992145

Mover – Flexi/Mobi Pro Flexi is een mobiel apparaat dat is ontworpen om een zorgverlener te helpen een cliënt over korte afstanden te verplaatsen en om het verplaatsen van de cliënt van het ene zitgedeelte naar het andere te vergemakkelijken. De Mover – Flexi/Mobi Pro Flexi ondersteunt de cliënt bij het opstaan uit bed, van het toilet, een stoel of rolstoel. Het product is bedoeld voor cliënten die wel kunnen staan, maar niet noodzakelijk kunnen lopen.



WAARSCHUWING 

Om letsel te voorkomen, moet u altijd eerst de Gebruikershandleiding en de bijbehorende documenten lezen voordat u het product in gebruik neemt.



Lees de GEBRUIKERSHANDLEIDING.

Inhoud

Voorwoord	1
Bedoeld gebruik.....	2
Veiligheidsinstructies	3
Montage van de Mover - Flexi	4
Vorbereiding	4
Voor het eerste gebruik (9 stappen)	4
Voor ieder gebruik (5 stappen)	5
Mover - Flexi rijrichtingen.....	6
Benaming van de onderdelen	7
Product Beschrijving / Functies	7
Aanpassing aan de flexibele basisbreedte	9
Het draaien van de beklede zittingen	10
Remmen.....	10
Verplaatsingen de Mover - Flexi	11
Vanaf Stoel, Rolstoel, Bed of Toilet	11
Vanaf Stoel, Rolstoel, Bed of Toilet	12
Instructies voor reiniging en desinfectie.....	13
Zorg en regelmatige jaarlijkse controles	15
Opslag en transport van de Mover - Flexi.....	17
Omgevingsomstandigheden van de Mover - Flexi.....	17
Technische specificaties.....	18
Verwijdering aan het einde van de levensduur	18
Afmetingen	19
Probleemoplossen	20
Labels	21
Plaats van het label	22
Goedkeuringen en lijst van standaarden	23
Onderhoudslijst.....	24

Voorwoord

Hartelijk dank dat u voor onze Koval-apparatuur heeft gekozen.

Uw Mover - Flexi behoort tot een familie van hoogwaardige producten die bedoeld zijn om te worden gebruikt in medische voorzieningen, ziekenhuizen, verpleeghuizen, revalidatie-eenheden en andere soorten instellingen voor de gezondheidszorg. Aarzel niet om contact met ons op te nemen bij vragen over de werking of het onderhoud van uw Koval-uitrusting.

Lees deze Gebruikershandleiding aandachtig door.

Lees en begrijp deze Gebruikershandleiding zorgvuldig voordat u uw Mover - Flexi gebruikt. Informatie in deze Gebruikershandleiding is essentieel voor de juiste werking en het juiste onderhoud van de apparatuur. Volg deze aanwijzingen op om uw product veilig te houden en ervoor te zorgen dat de apparatuur naar tevredenheid blijft functioneren. Sommige informatie uit deze Gebruikershandleiding is belangrijk voor de veiligheid; lezen en begrijpen is belangrijk om letsel te voorkomen. Het product mag uitsluitend worden gebruikt voor het beoogde doel.

WAARSCHUWING

Onbevoegde wijzigingen aan de Koval-apparatuur kunnen de veiligheid beïnvloeden. Koval kan niet aansprakelijk worden gesteld voor ongevallen, incidenten door slechte werking als gevolg van dergelijke ongeoorloofde wijzigingen.

Rapporteer onverwachte werking of gebeurtenissen.

Neem in geval van onverwachte werking of gebeurtenissen contact op met Koval of uw plaatselijke Koval-vertegenwoordiger. De Koval contactgegevens staan afgedrukt op de laatste pagina van deze Gebruikershandleiding.

Ernstig incident

In geval van een ernstig incident met betrekking tot dit medisch hulpmiddel waarbij de gebruiker of de cliënt betrokken is moet de gebruiker of de cliënt dit ernstige incident onmiddellijk melden aan de fabrikant van het medische hulpmiddel of aan de distributeur. De gebruiker moet een dergelijk ernstig incident ook altijd melden bij de plaatselijke bevoegde autoriteit.

Onderhoud en ondersteuning

Uw Mover - Flexi moet eenmaal per jaar worden gecontroleerd door gekwalificeerd personeel om de bedrijfsveiligheid van het product te garanderen. Zie sectie Zorg en regelmatige jaarlijkse controles sectie. Aarzel niet om voor meer informatie contact op te nemen met Koval of uw plaatselijke Koval-vertegenwoordiger voor uitgebreide ondersteuning en onderhoud om de veiligheid, betrouwbaarheid en waarde van het product op lange termijn te garanderen. Neem voor de vervanging van onderdelen contact op met Koval of uw plaatselijke Koval-vertegenwoordiger. De Koval contactgegevens staan afgedrukt op de laatste pagina van deze Gebruikershandleiding.

Definities in deze Gebruikershandleiding:

WAARSCHUWING

Veiligheidswaarschuwing. Het niet in acht nemen of niet begrijpen van deze waarschuwing kan leiden tot persoonlijk letsel.

VOORZICHTIG

Het niet naleven van deze aanwijzingen kan leiden tot beschadiging van alle delen van het systeem.

OPMERKING

Beschrijft belangrijke informatie over het juiste gebruik van dit systeem of product.

Volg bij gebruik van dit product altijd de toepasselijke WAARSCHUWINGEN op.

Bedoeld gebruik

Dit product is bedoeld als hulpmiddel voor mensen met een handicap (bijv. geriatrische personen, gewonden of andere personen met een handicap) die kunnen staan, maar niet noodzakelijk kunnen lopen, om te helpen opstaan en veilig over korte afstanden door een zorgverlener kunnen worden begeleid. Mover – Flexi vergemakkelijkt het begeleiden van de cliënt van de ene naar de andere locatie (bijv. van stoel of rolstoel naar toilet of bed). Deze uitrusting is bedoeld voor gebruik in zorgomgevingen, zoals senioren/assistentiewoningen, speciale zorginstellingen, medische voorzieningen, ziekenhuizen, verpleeghuizen, revalidatie-eenheden en andere soorten instellingen voor de gezondheidszorg. De apparaat is specifiek bedoeld voor gebruik binnenshuis.

Dit product moet worden gebruikt in overeenstemming met het beoogde doel en deze veiligheidsinstructies. Iedereen die dit apparaat gebruikt, moet de instructies die in deze

Gebruikershandleiding zijn opgenomen, lezen en begrijpen. Neem in geval van twijfel contact op met Koval of uw plaatselijke Koval-vertegenwoordiger.

De Mover - Flexi is bedoeld om te worden gebruikt door goed opgeleide zorgverleners die bekend zijn met de zorgomgeving, evenals met de gebruikelijke praktijken en procedures en de richtlijnen in de Gebruikershandleiding en deze moeten naleven. De Mover - Flexi mag alleen worden gebruikt voor doeleinden, gespecificeerd in deze Gebruikershandleiding. Enig ander gebruik is verboden.

Levensduur van het product

De verwachte levensduur van het product is tien (10) jaar, afhankelijk van de opbergomstandigheden en de gebruiksfrequentie. De onderhoudsduur van het product is drie (3) jaar.

Sommige productonderdelen, zoals wielen, afstandsbediening en matras die onderhevig zijn aan slijtage, moeten mogelijk tijdens de levensduur van de apparatuur eerder worden vervangen in overeenstemming met de informatie in de Gebruikershandleiding.

Transportbeschadiging

Controleer bij ontvangst het product en de verpakking op beschadigingen. Let op de leveringsdatum: zichtbare beschadigingen dienen binnen 2 dagen na levering te worden gemeld en verborgen beschadigingen binnen 7 dagen na levering.

Veiligheidsinstructies

WAARSCHUWING

Gebruik dit product nooit in een zuurstofrijke omgeving, in de buurt van warmtebronnen of ontvlambare anesthesiegassen om explosie of brand te voorkomen.

WAARSCHUWING

Om te voorkomen dat het apparaat kantelt of valt, mag u geen andere apparatuur, zoals een bed, douchewagen, lift of nachtkastje, in de buurt omhoog of omlaag brengen.

WAARSCHUWING

Om kantelen en vallen te voorkomen, mag u de apparatuur niet gebruiken op een vloer met verzonken afvoeren, gaten of hellingen groter zijn dan een ratio van 1:50 (1,15°).

WAARSCHUWING ⚠

Om beknelling te voorkomen, moet u ervoor zorgen dat de armen van de cliënt op de middenstang en de voeten op een voetplaat blijven.

WAARSCHUWING ⚠

Om letsel te voorkomen moet u ervoor zorgen dat de cliënt nooit alleen gelaten wordt.

WAARSCHUWING ⚠

Gebruik dit apparaat nooit in de buurt van andere elektrische apparatuur om elektrische schokken te voorkomen.

WAARSCHUWING ⚠

Om het vallen van de cliënt of letsel van de zorgverlener te voorkomen, moet u ervoor zorgen dat er altijd twee zorgverleners aanwezig zijn tijdens het verplaatsen en douchen van een cliënt als de toestand van de cliënt dit vereist.

Montage van de Mover - Flexi

Volg de volgende stappen:

- 1 Snij de banden door waarmee de Mover - Flexi op de pallet is bevestigd.
- 2 Pak de Mover - Flexi uit.
- 3 Verwijder alle beschermfolie, verpakking rond de zwenkwielen, de bekleding van de zittingen en de handgrepen.
- 4 De Mover – Flexi is nu gereed voor gebruik - er is geen verdere installatie vereist.

Vorbereiding

Voor het eerste gebruik (9 stappen)

- 1 Voer een visuele inspectie uit van de Mover - Flexi op eventuele transportbeschadigingen.
- 2 De verpakking moet worden gerecycled in overeenstemming met de lokale regelgeving.
- 3 Bevestig dat alle onderdelen van het product in het pakket zijn opgenomen. Raadpleeg het gedeelte 'Onderdelenbenaming'. Gebruik het product NIET in geval van ontbrekende of beschadigde onderdelen!
- 4 Lees de Gebruikershandleiding.
- 5 Ontsmetting van het product moet worden uitgevoerd volgens de instructies voor reiniging en desinfectie.

- 6 Voer een functionaliteitstest uit van de Mover - Flexi. Zie het gedeelte Zorg en regelmatige jaarlijkse controles sectie.
- 7 Bewaar de Mover - Flexi op een droge, goed geventileerde plaats, weg van direct zonlicht.
- 8 De Gebruikershandleiding moet op een daarvoor bestemde plek worden bewaard en moet te allen tijde beschikbaar zijn.
- 9 Zorg dat u een noodplan bij de hand heeft in geval van een cliënt noodgeval.

Voor ieder gebruik (5 stappen)

- 1

WAARSCHUWING  Controleer voor gebruik de juiste basisfuncties goed om letsel te voorkomen.
--
- 2 Controleer of alle onderdelen zich op hun plaats bevinden.
Raadpleeg sectie Onderdelenbenaming.
- 3 Inspecteer het product zorgvuldig op beschadigingen.
- 4 Gebruik het product NIET in geval van ontbrekende of beschadigde onderdelen!
- 5

WAARSCHUWING  Volg altijd de desinfectie-instructies uit deze Gebruikershandleiding om kruisbesmetting te voorkomen.
--

Mover - Flexi rijrichtingen

De rijrichting tijdens het transport, evenals de linker- en rechterkant zijn hieronder weergegeven (zijanten zijn gemarkeerd volgens de positie van de cliënt).



Benaming van de onderdelen



1 Mover frame

2 Flexibele basis

3 Plastic voetsteun

4 Bekleding knie

5 Rechter zitbekleding

6 Linker zitbekleding

7 Zwenkwiel met dubbele wielen

8 Zwenkwiel met dubbele wielen met rem

9 Manoeuvreer hendel

10 Hendel voor aanpassing van de flexibele basis

11 Dwarstang

Product Beschrijving / Functies

Mover – Flexi is een mobiel (met wielen), niet-zelfrijdend apparaat dat is ontworpen om een zorgverlener te helpen een cliënt met een handicap over korte afstanden te verplaatsen en om het verplaatsen van de cliënt van het ene zitgedeelte naar het andere te vergemakkelijken. Het bestaat uit een draagconstructie op wielen met draaibare beklede zittingen, een middenstang, die de gebruiker zelf kan vasthouden en trekken tijdens het verplaatsen, en twee handgrepen, die het manoeuvreren van het apparaat door de zorgverlener vergemakkelijken.

Het apparaat is bedoeld voor gebruik door verple(e)ger(sters) en zorgverleners in zorgomgevingen, zoals senioren/assistentiewoningen, speciale zorginstellingen, medische voorzieningen, ziekenhuizen, verpleeghuizen, revalidatie-eenheden en andere soorten instellingen voor de gezondheidszorg. De apparatuur is specifiek bedoeld voor gebruik binnenshuis.

Draaibare beklede zittingen en een kniesteun met 50 mm naadloze bekleding zorgen voor maximaal comfort en zijn gemakkelijk te reinigen.

Vier dubbele zwenkwielen met een diameter van 75 mm voor betere wendbaarheid. De achterwielen zijn uitgerust met een rem. Mover - Flexi zorgt voor een snelle, stabiele en veilige transfer van de cliënt.

De breedte van de flexibele basis van de Mover - Flexi kan handmatig worden aangepast om gemakkelijker toegang te krijgen tussen of rond de voeten van de stoel of de wielen van de rolstoel, waardoor de toegang voor de cliënt wordt verbeterd.

Het metalen frame is elektrostatisch gepoedercoat en voorzien van een speciale anti-corrosie bescherming.

WAARSCHUWING 

Gebruik om schade aan het product te vermijden, de producten uitsluitend voor het vervoer van cliënten. Het transporteren van voorwerpen is streng verboden.

WAARSCHUWING 

Om schade aan de uitrusting te vermijden, dient ditproduct alleen binnenshuis te worden gebruikt.

WAARSCHUWING 

Zorg voor wekelijkse controle van alle functies van de Mover - Flexi om letsel te voorkomen.

Aanpassing aan de flexibele basisbreedte

De breedte van de flexibele basis van de Mover – Flexi kan worden aangepast door middel van een hendel. Het apparaat heeft drie posities: smal, midden en breed.

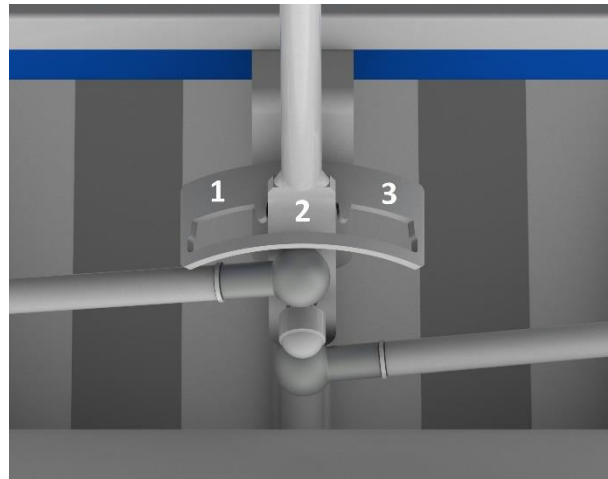

- | | |
|----------------------------|--|
| 1 Linker positie (breed) - | Binnenste afstand zwenkwielen: 830 mm
Buitenste afstand zwenkwielen: 970 mm |
| 2 Midden positie - | Binnenste afstand zwenkwielen: 640 mm
Buitenste afstand zwenkwielen: 770 mm |
| 3 Rechter positie (smal) - | Binnenste afstand zwenkwielen: 450 mm
Buitenste afstand zwenkwielen: 580 mm |



Het draaien van de beklede zittingen



Draai een deel van de tweedelige zitting in willekeurige richting van de open stand naar de positie onder de cliënt.

WAARSCHUWING ⚠

Zet de beklede stoelen altijd in gesloten stand om schade aan de uitrusting te voorkomen.

WAARSCHUWING ⚠

Om letsel te voorkomen moet u ervoor zorgen dat de cliënt nooit alleen gelaten wordt.

Remmen

Zwenkwielen achter met remmen:



Dubbele zwenkwielen Ø75 mm met een rem. Zet de rem van elk wiel afzonderlijk vast.

WAARSCHUWING ⚠

Zorg er om letsel, te voorkomen dat de rem vergrendeld is als de Mover - Flexi stilstaat.

WAARSCHUWING ⚠

Zorg er om letsel, te voorkomen voor dat de zwenkwielen vergrendeld zijn bij het overbrengen van de cliënt.

Verplaatsingen de Mover - Flexi

Vanaf Stoel, Rolstoel, Bed of Toilet

(9 stappen)

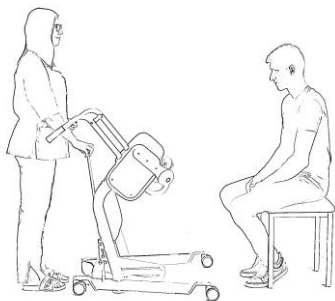

Afbeelding 1

- 1 Vertel de cliënt altijd wat u van plan bent te gaan doen.
- 2 Open beide delen van de tweedelige zitting door ze handmatig opzij en omhoog te trekken.
- 3 Pas indien nodig de flexibele basis van de Mover – Flexi aan en benader vervolgens de cliënt. (Zie afbeelding 1).

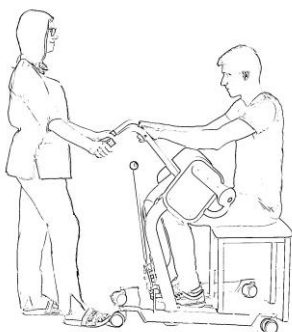

Afbeelding 2

- 4 Plaats de Mover – Flexi, zodat de cliënt de voeten op de voetsteun kan plaatsen met de knieën comfortabel tegen de kniebeschermers.
- 5 Zet de zwenkwielen op de rem. (Zie afbeelding 2.)
- 6 Help of moedig de cliënt aan om de middenstang vast te pakken en te gebruiken om op te staan.



Afbeelding 3

- 7 Draai beide delen van de zitting naar beneden. (Zie afbeelding 3.)

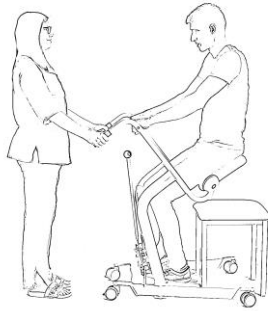

Afbeelding 4

8 Vraag de cliënt te gaan zitten. (Zie afbeelding 4.)

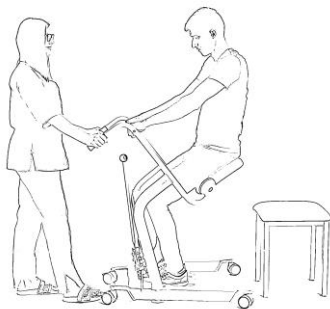

Afbeelding 5

9 Ontgrendel de remmen en ga verder met de transfer. (Zie afbeelding 5.)

Vanaf Stoel, Rolstoel, Bed of Toilet

(8 stappen)

- 1 Ga naar de stoel en stel zo nodig de flexibele basis van de Mover – Flexi in.
- 2 Breng de cliënt over naar de stoel en zet de Mover - Flexi op de rem.
- 3 Verzoek de cliënt te gaan staan.
- 4 Draai beide delen van de zitting naar boven.
- 5 Verzoek de cliënt te gaan zitten door de middenstang vast te houden.
- 6 Vraag de cliënt, wanneer hij zit, de voeten van de voetensteun te halen.
- 7 Zet beide zwenkwielen van de rem en zet de Mover – Flexi weg.
- 8 Draai beide delen van de zitting naar beneden.

WAARSCHUWING ⚠

Bij het helpen van de cliënt moeten altijd alle remmen worden gebruikt om te voorkomen dat de cliënt valt.

WAARSCHUWING ⚠

Om te voorkomen dat de cliënt valt, moet u ervoor zorgen dat de cliënt wordt gepositioneerd overeenkomstig de Gebruikershandleiding.

WAARSCHUWING ⚠

Om beknelling te voorkomen, moet u ervoor zorgen dat de armen van de cliënt op de middenstang en de voeten op de voetsteun worden gehouden.

WAARSCHUWING ⚠

Om het vallen van de cliënt of letsel van de zorgverlener te voorkomen, moet u ervoor zorgen dat er altijd twee zorgverleners aanwezig zijn tijdens het verplaatsen van de cliënt als de toestand van de cliënt dit vereist.

Instructies voor reiniging en desinfectie

Het wordt aanbevolen om de Mover – Flexi regelmatig te reinigen en/of te desinfecteren na elk gebruik, indien nodig, of minimaal dagelijks. Als de Mover – Flexi vuil is of als er een vermoeden van besmetting bestaat, volg dan de onderstaande aanbevolen reinigings- en/of desinfectieprocedures voordat u de apparatuur gebruikt.

Reinig de Mover – Flexi met een vochtige doek met warm water en een desinfecterend reinigingsmiddel.

Volg altijd de onderstaande stappen om een goede reiniging en desinfectie te garanderen:

Reiniging / Desinfectie (Stappen 1-8)

- 1 Draag beschermende handschoenen en een veiligheidsbril.
- 2 Meng het desinfectiemiddel overeenkomstig de instructies op het etiket van het desinfectiemiddel of volgens de mengverhouding die staat vermeld in de Gebruikershandleiding.
- 3 Breng het ontsmettingsmiddel aan op de Mover - Flexi.
- 4 Houd rekening met desinfectietijd volgens de instructies op het etiket van het product.
- 5 Gebruik een schone doek om alle oppervlakken af te vegen, met name de handgrepen, de dwarsstang en de kniebekleding.

6 Gebruik een nieuwe natte doek om alle sporen van desinfectiemiddel te verwijderen. Bij het verwijderen van desinfectiemiddel de doek regelmatig onder stromend water uitspoelen.

7 Als de sporen van desinfectiemiddel niet kunnen worden verwijderd, spray dan water met een temperatuur van 25°C (77°F) op het betreffende deel en veeg het af met wegwerphanddoeken. Herhaal dit totdat alle sporen van het desinfectiemiddel zijn verwijderd.

8 Laat de delen drogen.

Herhaalde reiniging / desinfectie mag geen effect hebben op de apparatuur tijdens de verwachte levensduur van de apparatuur.

Regelmatige reiniging met een mild wasmiddel verlengt de levensduur van het product.

WAARSCHUWING ⚠

Gebruik geen stoomreiniger, wastunnel of hogedrukreinigers.

WAARSCHUWING ⚠

Gebruik nooit ontsmettingsmiddelen in aanwezigheid van een cliënt om oog- of huidirritatie te voorkomen.

WAARSCHUWING ⚠

Volg altijd de desinfectie-instructies uit deze Gebruikershandleiding om kruisbesmetting te voorkomen.

WAARSCHUWING ⚠

Gebruik altijd een veiligheidsbril en handschoenen om oog- en huidletsel te voorkomen. In geval van contact uitspoelen met veel water. Als de ogen of huid geïrriteerd raken, neem dan onmiddellijk contact op met een dokter. Lees altijd de Gebruikershandleiding en het veiligheidsinformatieblad (MSDS) van het etiket van het desinfectiemiddel.

WAARSCHUWING ⚠

Reinig het oppervlak niet met schurende sponzen en doeken.

Zorg en regelmatige jaarlijkse controles

De Mover - Flexi is onderhevig aan normale slijtage; daarom moeten de volgende handelingen worden uitgevoerd zoals hier gespecificeerd om ervoor te zorgen dat het product zijn oorspronkelijke fabricagespecificatie behoudt.

Gekwalificeerd personeel van de fabrikant Koval of de distributeur voeren in overleg eenmaal per jaar regelmatige jaarlijkse controle uit.

WAARSCHUWING

Zorg ervoor dat u regelmatig inspecties uitvoert en het aanbevolen onderhoudsschema volgt om mankementen in de werking met ultiem te voorkomen. In sommige gevallen, als gevolg van intensief gebruik van het product en blootstelling aan een agressieve omgeving, moeten frequentere inspecties worden uitgevoerd. Lokale voorschriften en normen kunnen strenger zijn dan het aanbevolen onderhoudsschema.

OPMERKING: Voer geen onderhoud en service uit terwijl het product in gebruik is.

Verantwoordelijkheden van de zorgverlener	NA ELK GEBRUIK	Elke WEEK	Elke JAAR
Desinfectie	X		
Visuele controle van alle zichtbare delen		X	
Visuele controle van alle mechanische hulpstukken		X	
Uitvoering van functionaliteitstest		X	
Controleer en reinig de zwenkwielen		X	
Controleer de bekleding		X	
Regelmatige jaarlijkse controles alleen door gekwalificeerd personeel			X

WAARSCHUWING

Breng, om ultiem van de cliënt en de zorgverlener te voorkomen, nooit wijzigingen aan aan de apparatuur of gebruik geen incompatibele onderdelen.

Verantwoordelijkheden van de zorgverlener

De verantwoordelijkheden van de zorgverlener moeten worden uitgevoerd door personeel met voldoende kennis van de Mover - Flexi met navolging van de instructies in deze Gebruikershandleiding.

Dagelijks

Desinfectie

- Ontsmet de Mover - Flexi onmiddellijk na ieder gebruik. Gebruik de aanbevolen concentraties van standaard ontsmettings- en reinigingsmiddelen. Voor aanvullende instructies voor reiniging/desinfectie, zie het gedeelte Instructies voor reiniging en desinfectie.

Wekelijks

Visuele controle van alle blootgestelde delen

- Controleer met name gebieden die zijn blootgesteld aan fysiek contact met de cliënt of de zorgverlener. Controleer vooral op mogelijke scheuren of scherpe randen die kunnen leiden tot verwondingen bij de cliënt of de zorgverlener of die onhygiënisch kunnen worden.

Uitvoering van functionaliteitstest:

- Controleer de soepele werking van de verstelbare flexibele basis.
- Controleer de soepele draaiende functie van de draaiende beklede zittingen.
- Controleer de remmen.

Controle en reiniging van de zwenkwielen

- Controleer of alle zwenkwielen goed bevestigd zijn en vrij kunnen draaien en zwenken. Altijd reinigen met water (de werking kan worden aangetast door zeep, haren, stof en chemicaliën uit de vloerreinigingsoplossingen).

Controleer de bekleding

- Controleer of er geen barsten of scheuren zijn. Vervang beschadigde onderdelen in geval van schade om kruisbesmetting te voorkomen. (Raadpleeg het gedeelte Onderdelenaanduiding)

Jaarlijkse controles alleen door gekwalificeerd personeel

- De Mover - Flexi moet jaarlijks worden onderhouden in overeenstemming met de Handleiding voor onderhoud en reparatie.

WAARSCHUWING 

Om verwondingen en/of verminderde veiligheid van het product te voorkomen, moeten de onderhoudswerkzaamheden met vaste tussenpozen worden uitgevoerd door gekwalificeerd personeel met de juiste gereedschappen en onderdelen, evenals de juiste kennis van de procedures. Gekwalificeerd personeel moet gecertificeerd zijn voor het onderhoud van dit apparaat.

OPMERKING: Alle zorgplichten moeten worden gecontroleerd bij het uitvoeren van de gekwalificeerde personeelsdienst.

Opslag en transport van de Mover - Flexi

Bewaar de Mover - Flexi op een droge, goed geventileerde plaats, weg van direct zonlicht (UV-straling). De opslagtemperatuur moet variëren van -20°C tot 70°C, opslagvochtigheid moet variëren van 20% tot 80%. Atmosferische druk: 500 tot 1060hPa. Vermijd overmatige druk op de matras tijdens opslag. Neem alle nodige voorzorgsmaatregelen tijdens het transport: sluit altijd de beklede zittingen om beschadiging te voorkomen.

VOORZICHTIG:

Als de remmen van de zwenkwielen niet worden vergrendeld, kan de Mover - Flexi vanzelf gaan bewegen.

Omgevingsomstandigheden van de Mover - Flexi

De omgevingstemperatuur moet tussen +5°C en +40°C liggen. De luchtvochtigheid moet variëren van 20% tot 80% en de atmosferische druk moet variëren van 700 tot 1060hPa.

Technische specificaties

11992145 - MOVER - FLEXI



Draaibare beklede zittingen
Naadloze bekleding (50 mm)
Handmatig instelbare flexibele basis met drie posities:
 Binnenste afstand zwenkwielen: 450 mm, 640 mm, 830 mm
 Buitenste afstand zwenkwielen: 580 mm, 770 mm, 970 mm
Middenstang
Beklede kniesteun
Dubbele zwenkwielen voor Ø75 mm
Dubbele zwenkwielen achter Ø75 mm met rem
Manoeuvreehendels

Hoogte:	1050 mm
Lengte:	930 mm
Breedte:	640 mm
Gewicht:	30,5 kg
Veilige werklust:	150 kg

OPMERKING:

Metingen kunnen afwijken met +/- 2%.

Verwijdering aan het einde van de levensduur

- Bekleding en andere polymeren of kunststoffen etc. moeten als brandbaar afval worden gesorteerd.
- Onderdelen die voornamelijk uit verschillende soorten metaal bestaan (meer dan 90% metaal per gewicht bevatten), moeten als metaal worden gerecycled.

Afmetingen

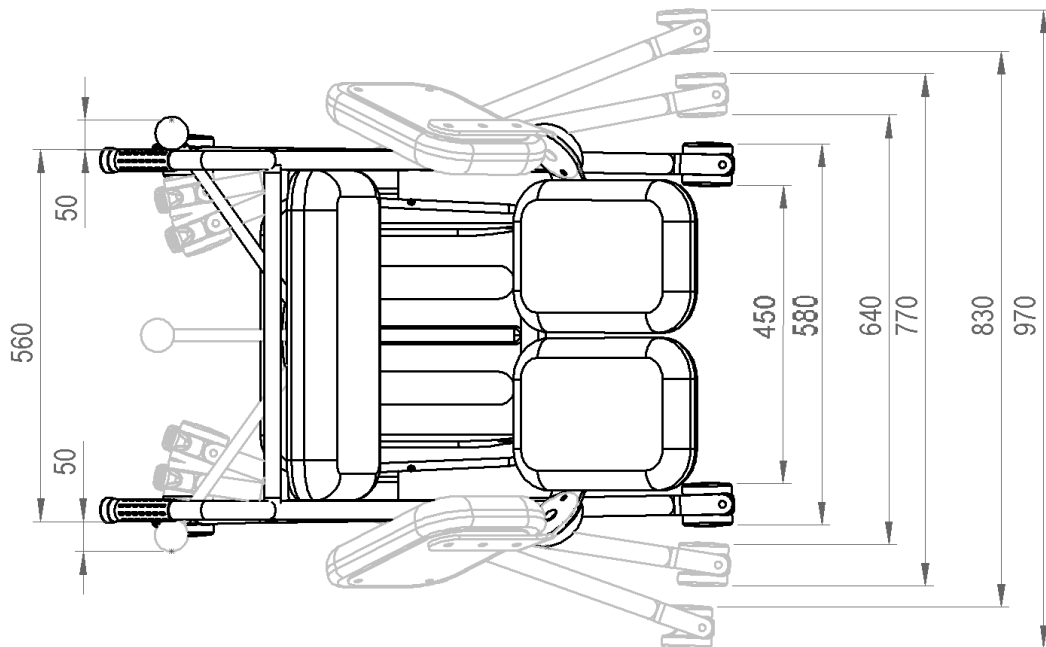
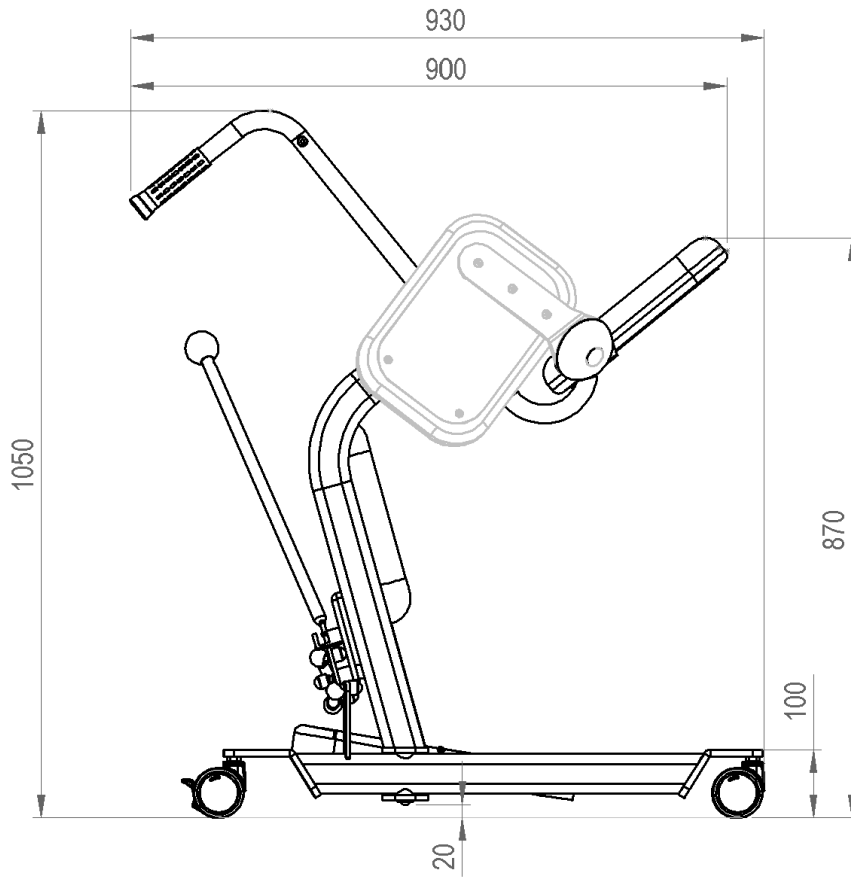

Probleemoplossen

Probleemoplossen voor de Mover - Flexi

OPMERKING: Als het product niet werkt zoals het moet, neem dan onmiddellijk contact op met Koval of met uw plaatselijke Koval-vertegenwoordiger.

PROBLEEM	ACTIE
Handmatig instelbare flexibele basis kan niet geopend of gesloten worden.	1 Controleer de flexibele basis op beschadigingen. 2 Stop de Mover - Flexi onmiddellijk en neem contact op met gekwalificeerd personeel.
Handmatig instelbare flexibele basis kan niet geopend of gesloten worden/er klinkt geluid tijdens opening.	1 Controleer het mechanisme van de flexibele basis op beschadigingen. 2 Stop de Mover - Flexi onmiddellijk en neem contact op met gekwalificeerd personeel.
Problemen bij het manoeuvreren van de Mover - Flexi tijdens vervoer.	1 Controleer of alle remmen zijn losgelaten. 2 Controleer of alle zwenkwielen vrij kunnen draaien en zwenken. 3 Als het probleem aanhoudt, stop de Mover - Flexi onmiddellijk en neem contact op met gekwalificeerd personeel.
Het is moeilijk de beklede zittingen te openen of te sluiten.	Controleer of er afvalresten of haren in de gleuf tussen de zittingen zitten. Zo nodig reinigen.

OPMERKING: Als het probleem niet kan worden opgelost met de beschreven probleemoplossing, neem dan contact op met gekwalificeerd personeel.

OPMERKING: Zorg er, voordat u contact opneemt met ons gekwalificeerd personeel, dat u het serienummer (SN) of eventueel het product bij de hand hebt. U vindt het SN op het productlabel aan de binnenkant van de linker poot van de Mover - Flexi (Zie sectie 'Plaats van het label'.) of aan de linkerkant van de plastic voetsteun. De pakbon of het factuurnummer kan ook worden gebruikt om uw product te identificeren. Dit identificatienummer helpt de wachttijden te verminderen en de kwaliteit van de dienstverlening te verbeteren.

Labels

Verklaring van het labels

Label van fabrikant en identificatiegegevens	Catalogusnummer, Serienummer, Batch code, Naam model en productiedatum, Fabrikant, Veilige werklust, Max Temperatuur begrenzing
Waarschuwinglabel	Waarschuwing over oneigenlijk gebruik

Verklaring van de symbolen











WWL 	Veilige werklust
	Lees de Gebruikershandleiding gebruik
	Voorzichtig
	Fabrikant
	Productiedatum

	Catalogusnummer
	Serienummer
	Batch code
	Europees Conformiteitsmerk
	Waarschuwing: beknelling van de handen
	Doe op de rem
	MD Medisch apparaat
	Gebruik binnenshuis
	Distributeur
	Temperatuurbereik
	Vochtigheid bereik
	Atmosferische drukbereik

Plaats van het label



Label:

MODEL: MOVER - FLEXI			(01) 03830075920845 (10) 202200709 (11) 220705 (21) 2022004551	     Made in Slovenia
REF	11992145			
SN	2022-00455/1			
LOT	2022-00709			
MD	EU 2017/745			
 Koval d.o.o. Loka pri Žusmu 9 3223 Loka pri Žusmu		 2022/07  31 kg  150 kg	 www.koval.si koval@koval.si	

Goedkeuringen en lijst van standaarden

Product voldoet aan de Europese Verordening (EU) 2017/745 van het Europees Parlement en de Raad van 5 april 2017 betreffende medische hulpmiddelen:

- Geclassificeerd als medisch hulpmiddel van klasse I zoals uiteengezet in bijlage VIII van Verordening (EU) 2017/745
- Voldoet aan de bepalingen van Verordening (EU) 2017/745“Medische hulpmiddelen” en voldoet aan de essentiële eisen in bijlage I van Verordening (EU) 2017/745
- De conformiteit ten behoeve van de CE-markering en conformiteitsbeoordeling volgens de procedure uit Bijlage IV van Verordening (EU) 2017/745
- Het product voldoet ook aan de eisen van de volgende normen:
 - **EN 12182:2012,**
 - **EN ISO 15223-1:2017-02 (eq. EN ISO 15223-1:2016),**
 - **EN ISO 14971:2019**

Onderhoudslijst

Datum van onderhoud	Uitgevoerde werkzaamheden	Technicus	Handtekening	Volgende onderhoudsbeurt

Ontwerpbeleid en copyright

© Koval 2022.

Overeenkomstig ons beleid van voortdurende verbeteringen behouden wij ons het recht voor om ons ontwerp zonder voorafgaande kennisgeving te wijzigen.

De inhoud van deze publicatie mag niet geheel of gedeeltelijk worden verveelvoudigd zonder voorafgaande toestemming van Koval.

REV 03: 12/2022



KOVAL d.o.o.

Loka pri Žusmu 9

3223 Loka pri Žusmu

Slovenia

☎ + 386 3 747 19 14

✉ koval@koval.si

🌐 www.koval.si

Your care, our mission

DE

GEBRAUCHSANWEISUNG



MD

MOBI PRO FLEXI /

KOVAL MOVER – FLEXI: 11992145

Der Mover – Flexi/Mobi Pro Flexi ist ein mobiles Gerät, das entwickelt wurde, um einen behinderten Patienten zu unterstützen, der von einer Pflegekraft über kurze Strecken bewegt werden muss und um das Bewegen des Patienten von einem Sitzbereich zu einem anderen zu erleichtern. Mover – Flexi/Mobi Pro Flexi unterstützt den Pflegebedürftigen beim Aufstehen von einem Bett, einer Toilette, einem Stuhl oder einem Rollstuhl. Das Produkt ist für Patienten bestimmt, die stehen, aber nicht unbedingt gehen können.



WARNUNG 

Um Verletzungen zu vermeiden, lesen Sie immer diese Gebrauchsanweisung und die dazugehörigen Dokumente, bevor Sie das Produkt verwenden.



Lesen Sie die Gebrauchsanweisung.

Lieferumfang

Vorwort	1
Bestimmungsgemäße Verwendung	2
Sicherheitshinweise	3
Montage des Mover - Flexi	4
Vorbereitung	4
Vor der ersten Verwendung (9 Schritte)	4
Vor jeder Verwendung (5 Schritte)	5
Mover - Flexi Fahrtrichtungen	6
Teilebezeichnung	7
Produktbeschreibung/Funktionen	7
Einstellen der flexiblen Basisbreite	9
Drehen der gepolsterten Sitze	10
Bremsen	10
Transport mit dem Mover - Flexi	11
Von Stuhl, Rollstuhl, Bett oder WC	11
Zu einem Stuhl, Rollstuhl, Bett oder WC	12
Anweisungen zur Reinigung und Desinfektion	13
Pflege und regelmäßige jährliche Kontrollen	15
Mover - Flexi Lagerung und Transport	17
Mover-Betriebsbedingungen	17
Technische Spezifikationen	18
Entsorgung nach Lebensdauer	18
Abmessungen	19
Störungsbehebung	20
Etikette	21
Etikettenplatzierung	22
Zulassungen und Liste der Normen	23
Wartungsdatenblatt	24

Vorwort

Danke, dass Sie sich für das Gerät von Koval entschieden haben.

Ihr Mover – Flexi/Mobi Pro Flexi gehört zu einer Familie hochwertiger Produkte, die für den Einsatz in medizinischen Einrichtungen, Krankenhäusern, Pflegeheimen, Reha-Einrichtungen und anderen Bereichen des Gesundheitswesens bestimmt sind. Zögern Sie nicht, uns bei Fragen zum Betrieb oder zur Wartung Ihres Geräts von Koval zu kontaktieren.

Bitte lesen Sie diese Gebrauchsanweisung sorgfältig durch.

Lesen Sie diese Gebrauchsanweisung sorgfältig durch, bevor Sie Ihren Mover – Flexi/Mobi Pro Flexi benutzen. Die Informationen in dieser Gebrauchsanweisung sind für den ordnungsgemäßen Betrieb und die Wartung des Geräts unerlässlich. Befolgen Sie diese, um die Produktsicherheit und die Funktion Ihres Geräts zu gewährleisten. Einige der Informationen in dieser Gebrauchsanweisung sind wichtig für Ihre Sicherheit; lesen und verstehen Sie sie daher bitte, um Verletzungen zu vermeiden. Das Produkt darf nur für den vorgesehenen Zweck verwendet werden.

WARNUNG

Eigenmächtige Veränderungen an dem Gerät von Koval können deren Sicherheit beeinträchtigen. Koval haftet nicht für Unfälle, Zwischenfälle oder Leistungsmängel, die auf solche nicht genehmigten Änderungen zurückzuführen sind.

Melden Sie unerwartete Vorgänge oder Ereignisse.

Bei unvorhergesehenen Vorgängen oder Ereignissen wenden Sie sich an Koval oder Ihre Koval-Vertretung vor Ort. Die Koval Kontaktinformationen finden Sie auf der letzten Seite dieser Gebrauchsanweisung.

Schwerwiegender Vorfall

Im Falle eines schwerwiegenden Vorkommnisses im Zusammenhang mit diesem Medizingerät, an dem der Anwender oder der Patient beteiligt ist, muss der Anwender oder der Patient dieses schwerwiegende Vorkommnis dem Hersteller von Medizingeräten oder dem Vertreiber melden. Der Benutzer muss solche schwerwiegenden Vorfälle immer der örtlich zuständigen Behörde melden.

Wartung und Support

Ihr Mover – Flexi/Mobi Pro Flexi sollte einmal im Jahr von qualifiziertem Personal überprüft und gewartet werden, um die Betriebssicherheit Ihres Produkts zu gewährleisten. Siehe Abschnitt Pflege und regelmäßige jährliche Kontrollen. Für weitere Informationen wenden Sie sich bitte an Koval oder an Ihre örtliche Koval-Vertretung, um umfassende Unterstützung und Serviceleistungen zu erhalten, die die langfristige Sicherheit, Zuverlässigkeit und den Wert des Produkts maximieren. Für Ersatzteile wenden Sie sich an Koval oder an Ihre Koval-Vertretung vor Ort. Die Kontaktinformationen finden Sie auf der letzten Seite dieser Gebrauchsanweisung.

Definitionen für diese Gebrauchsanweisung:

WARNUNG

Sicherheitswarnung. Das Nichtverstehen und Nichtbefolgen dieser Warnung kann zu Personenschäden führen.

VORSICHT

Die Nichtbeachtung dieser Anweisungen kann zur Beschädigung des gesamten Systems oder von Teilen davon führen.

HINWEIS

Beschreibt wichtige Informationen über den korrekten Gebrauch dieses Systems oder Produkts.

Beachten Sie bei der Verwendung dieses Produkts immer die entsprechenden WARNHINWEISE.

Bestimmungsgemäße Verwendung

Dieses Produkt ist als Hilfsmittel für Menschen mit Behinderungen (z. B. geriatrische Menschen, Verletzte Menschen, Menschen mit Behinderungen), die stehen, aber nicht unbedingt gehen können, gedacht, um aufzustehen und von einer Pflegeperson sicher über kurze Strecken hinweg bewegt zu werden. Der Mover – Flexi/Mobi Pro Flexi erleichtert die Bewegung des Patienten von einem Ort zum anderen (z. B. von einem Stuhl, Rollstuhl zur Toilette, Bett). Das Gerät ist für den Einsatz in Pflegebereichen, wie z. B. Senioren-/Betreutes Wohnen, spezielle Pflegeeinrichtungen, medizinische Einrichtungen, Krankenhäuser, Pflegeheime, Reha-Einrichtungen und andere Gesundheitseinrichtungen vorgesehen. Das Gerät ist speziell für den Einsatz in Innenräumen vorgesehen.

Verwenden Sie dieses Produkt entsprechend dem bestimmungsgemäßen Gebrauch und diesen Sicherheitshinweisen. Jeder, der dieses Gerät benutzt muss diese Anweisungen, die in dieser Gebrauchsanweisung enthalten sind, lesen und verstehen. Im Zweifelsfall können Sie sich jederzeit an Koval oder Ihre Koval-Vertretung wenden.

Der Mover – Flexi/Mobi Pro Flexi ist für die Verwendung für entsprechend geschultem Pflegepersonal vorgesehen, das mit dem Pflegebereich sowie den üblichen Praktiken und Verfahren vertraut ist und die Richtlinien in der Gebrauchsanweisung befolgt. Der Mover – Flexi/Mobi Pro Flexi darf nur für den in dieser Gebrauchsanweisung angegebenen Zweck verwendet werden. Eine Verwendung für andere Zwecke ist untersagt.

Produktlebensdauer

Die erwartete Produktlebensdauer beträgt zehn (10) Jahre, abhängig von den Lagerbedingungen und der Häufigkeit der Verwendung. Die Produktlebensdauer beträgt drei (3) Jahre.

Einige Produktteile, wie z. B. Rollen sowie Sitz- und Kniepolster, die einem Verschleiß unterliegen, müssen möglicherweise während der Lebensdauer des Geräts gemäß den Angaben in der Gebrauchsanweisung ausgetauscht werden.

Transportschäden

Prüfen Sie bei Lieferung das Produkt und die Verpackung auf Beschädigungen. Beachten Sie das Lieferdatum: sichtbare Schäden müssen innerhalb von 2 Tagen nach Lieferung und verdeckte Schäden innerhalb von 7 Tagen nach Lieferung gemeldet werden.

Sicherheitshinweise

WARNUNG

Um Explosionen oder Brände zu vermeiden, verwenden Sie dieses Produkt niemals in einer sauerstoffreichen Umgebung, in der Nähe von Wärmequellen oder brennbaren Anästhesiegasen.

WARNUNG

Um ein Umkippen oder Herunterfallen des Geräts zu vermeiden, heben oder senken Sie keine anderen Geräte wie Bett, Duschwagen, Lift oder Nachttisch in seiner Nähe.

WARNUNG

Um ein Umkippen und Herunterfallen zu vermeiden, verwenden Sie das Gerät nicht auf Böden mit vertieften Abläufen, Bohrungen oder Neigungen, die ein Verhältnis von 1:50 (1,15°) überschreiten.

WARNUNG ⚠

Um Einklemmungen zu vermeiden, achten Sie darauf, dass die Arme des Pflegebedürftigen auf der Traverse und die Füße auf einer Fußplatte bleiben.

WARNUNG ⚠

Um einen elektrischen Schlag zu vermeiden, verwenden Sie dieses Gerät niemals in unmittelbarer Nähe zu anderen elektrischen Geräten.

WARNUNG ⚠

Um Verletzungen zu vermeiden, stellen Sie sicher, dass der Patient nie unbeaufsichtigt gelassen wird.

WARNUNG ⚠

Um einen Sturz des Patienten oder Verletzungen des Pflegepersonals zu vermeiden, stellen Sie sicher, dass während der Umlagerung und des Duschens eines Patienten zwei Pflegepersonen anwesend sind, sollte dies je nach Zustand des Patienten erforderlich sein.

Montage des Mover - Flexi

Gehen Sie wie folgt vor:

- 1 Schneiden Sie die Bänder durch, mit denen der Karton an der Palette befestigt ist.
- 2 Packen Sie den Mover – Flexi/Mobi Pro Flexi aus.
- 3 Entfernen Sie alle Schutzfolien und Schaumstoffe von Rollen, Sitzpolstern und Griffen.
- 4 Der Mover – Flexi/Mobi Pro Flexi ist nun einsatzbereit - eine weitere Montage ist nicht erforderlich.

Vorbereitung

Vor der ersten Verwendung (9 Schritte)

- 1 Führen Sie eine Sichtprüfung des Mover – Flexi/Mobi Pro Flexi auf Transportschäden durch.
- 2 Die Verpackung ist entsprechend den örtlichen Vorschriften zu recyceln.
- 3 Vergewissern Sie sich, dass alle Teile des Produkts in der Verpackung enthalten sind. Siehe Abschnitt Teilebezeichnungen. Bei fehlenden oder beschädigten Teilen darf das Produkt NICHT verwendet werden!
- 4 Lesen Sie die Gebrauchsanweisung.

- 5 Die Desinfektion des Produkts muss gemäß den Anweisungen zur Reinigung und Desinfektion durchgeführt werden.
- 6 Führen Sie eine Funktionsprüfung des Mover – Flexi/Mobi Pro Flexi durch. Siehe Abschnitt Pflege und regelmäßige jährliche Kontrollen.
- 7 Lagern Sie den Mover – Flexi/Mobi Pro Flexi an einem trockenen, gut belüfteten Ort und geschützt vor direkter Sonneneinstrahlung.
- 8 Die Gebrauchsanweisung sollte in einem dafür vorgesehenen Bereich aufbewahrt werden und jederzeit leicht zugänglich sein.
- 9 Halten Sie einen Notfallplan für den Fall eines Patientennotfalls griffbereit.

Vor jeder Verwendung (5 Schritte)

- 1

WARNUNG  Um Verletzungen zu vermeiden, prüfen Sie vor dem Gebrauch die ordnungsgemäße Funktion der Grundfunktionen.

- 2 Prüfen Sie, ob alle Teile an ihrem Platz sind.
Siehe Abschnitt Teilebezeichnungen.
- 3 Prüfen Sie das Produkt sorgfältig auf Schäden.
- 4 Bei fehlenden oder beschädigten Teilen darf das Produkt NICHT verwendet werden!
- 5

WARNUNG  Um Kreuzkontaminationen zu vermeiden, befolgen Sie stets die Desinfektionsanweisungen dieser Gebrauchsanweisung.

Mover - Flexi Fahrtrichtungen

Die Fahrtrichtung während des Transports sowie die linke und rechte Seite sind unten dargestellt (die Seiten sind entsprechend der Patientenposition markiert).

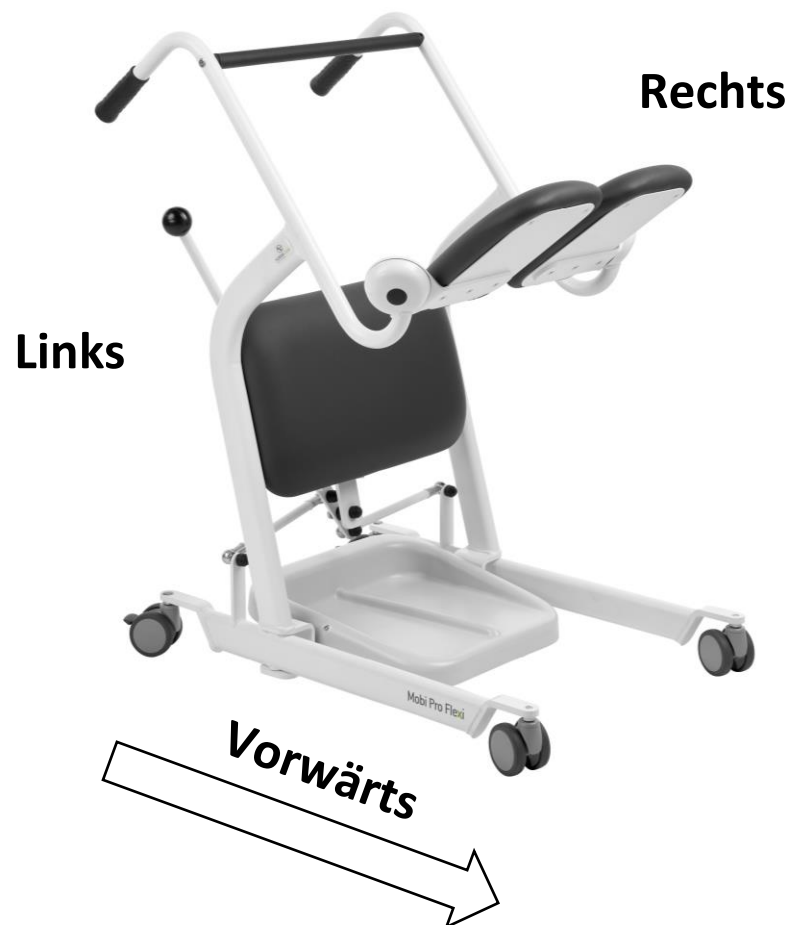

Teilebezeichnung



1 Mover-Rahmen

2 Flexible Basis

3 Fußraste aus Kunststoff

4 Knie-Polsterung

5 Rechte Sitzpolsterung

6 Linke Sitzpolsterung

7 Doppelrad-Laufrolle

8 Doppelrad-Laufrolle mit Bremse

9 Manövriergreif

10 Hebel zum Verstellen der flexiblen Basis

11 Querbalken

Produktbeschreibung/Funktionen

Der Mover – Flexi/Mobi Pro Flexi ist ein mobiles (mit Rädern versehenes), nicht selbstfahrendes Gerät, das dazu bestimmt ist, einer Pflegekraft zu helfen, einen Patienten mit einer Behinderung (z. B. einen alten, verletzten, behinderten Menschen) sicher über kurze Strecken hinweg zu bewegen und den Transport des Patienten von einem Sitzbereich zu einem anderen zu erleichtern (z. B. von einem Stuhl, Rollstuhl zu einer Toilette, einem Bett und zurück). Es besteht aus einem fahrbaren Untergestell mit drehbaren, gepolsterten Sitzen, einem Querbügel, die der Anwender bei der Repositionierung selbst halten und ziehen kann, und zwei Griffen, die das Manövrieren des Geräts durch die Pflegekraft erleichtern.

Das Gerät ist für die Bedienung durch das Pflege- oder Betreuungspersonal in Pflegebereichen, wie z. B. Senioren-/Betreutes Wohnen, spezielle Pflegeeinrichtungen, medizinische Einrichtungen, Krankenhäuser, Pflegeheime, Reha-Einrichtungen und andere Einrichtungen des Gesundheitswesens vorgesehen. Das Gerät ist für die Verwendung in Innenräumen vorgesehen.

Drehbare gepolsterte Sitze und eine Knieauflage mit 50 mm nahtloser Polsterung sorgen für maximalen Komfort und sind leicht zu reinigen.

Vier schwenkbare Doppelrollen mit 75 mm Durchmesser für bessere Manövrierfähigkeit. Die hinteren Lenkrollen sind mit einer Bremse ausgestattet. Der Mover – Flexi/Mobi Pro Flexi sorgt für einen schnellen, stabilen und sicheren Transport des Patienten.

Die Breite der flexiblen Basis des Mover kann manuell eingestellt werden, um einen leichteren Zugang zwischen oder um die Füße des Stuhls oder die Rollen des Rollstuhls herum zu ermöglichen und so den Zugang zum Patienten zu verbessern.

Der Metallrahmen ist elektrostatisch pulverbeschichtet.

WARNUNG 

Um Schäden am Produkt zu vermeiden, verwenden Sie die Produkte ausschließlich für den Transport von Patienten. Der Transport von Objekten ist strengstens untersagt.

WARNUNG 

Um Schäden am Gerät zu vermeiden, sollte dieses Produkt ausschließlich in Innenräumen verwendet werden.

WARNUNG 

Um Verletzungen zu vermeiden, sollten Sie für eine wöchentliche Überprüfung aller Mover – Flexi/Mobi Pro Flexi-Funktionen sorgen.

Einstellen der flexiblen Basisbreite

Die Breite der flexiblen Basis des Mover – Flexi/Mobi Pro Flexi kann mittels eines Handhebels eingestellt werden. Er hat drei Positionen: schmal, mittel und breit.

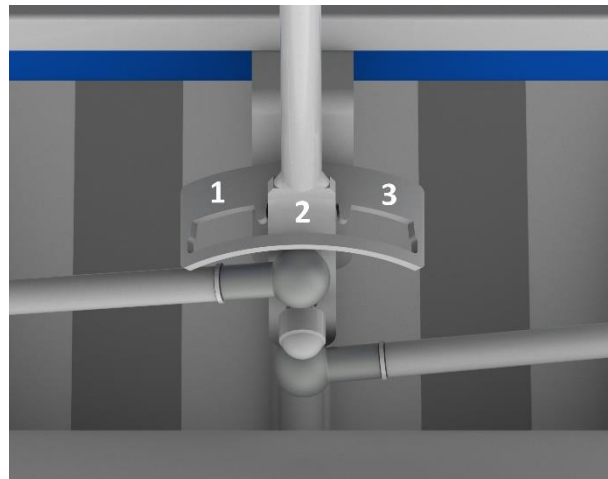

1 Linke Position (breit) -

Abstand der inneren Schwenkrolle: 830 mm

2 Mittlere Position -

Abstand der äußeren Schwenkrolle: 970 mm

3 Rechte Position (schmal) -

Abstand der inneren Schwenkrolle: 640 mm

Abstand der äußeren Schwenkrolle: 770 mm

Abstand der inneren Schwenkrolle: 450 mm

Abstand der äußeren Schwenkrolle: 580 mm



Drehen der gepolsterten Sitze



Drehen Sie einen Teil des zweiteiligen Sitzes aus der geöffneten Position in beide Richtungen, um ihn unter dem Patienten zu positionieren.

WARNUNG ⚠

Um Schäden am Produkt zu vermeiden, verwenden Sie die Produkte ausschließlich für den Transport von Patienten.

WARNUNG ⚠

Um Verletzungen zu vermeiden, stellen Sie sicher, dass der Patient nie unbeaufsichtigt gelassen wird.

Bremsen

Rückwärtige Lenkrollen mit Bremsen:



Doppelrad-Lenkrollen Ø75 mm mit einer Bremse. Betätigen Sie die Bremse jeder Lenkrolle einzeln.

WARNUNG ⚠

Um Verletzungen zu vermeiden, sind die Bremsen immer festzustellen, wenn der Mover – Flexi/Mobi Pro Flexi steht.

WARNUNG ⚠

Um Verletzungen zu vermeiden, vergewissern Sie sich, dass die Laufrollen beim Transport des Patienten arretiert sind.

Transport mit dem Mover - Flexi

Von Stuhl, Rollstuhl, Bett oder WC

(9 Schritte)



Abb. 1

1 Informieren Sie den Patienten immer darüber, was Sie vorhaben zu tun.

2 Öffnen Sie beide Teile des zweiteiligen Sitzes, indem Sie sie manuell zur Seite und nach oben ziehen.

3 Stellen Sie die flexible Basis des Mover – Flexi/Mobi Pro Flexi, falls erforderlich, ein und nähern Sie sich dem Patienten. (Siehe Abb. 1.)

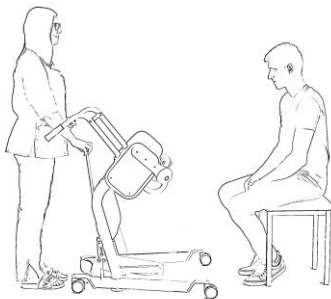

Abb. 2

4 Positionieren Sie den Mover – Flexi/Mobi Pro Flexi so, dass der Pflegebedürftige die Füße auf die Fußstütze stellen kann und die Knie bequem am Kniepolster anliegen.

5 Betätigen Sie die Bremsen der beiden Lenkrollen. (Siehe Abb. 2.)

6 Helfen oder ermutigen Sie den Pflegebedürftigen, den Querbügel zu ergreifen und damit aufzustehen.

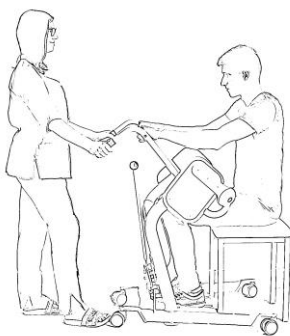

Abb. 3

7 Drehen Sie beide Teile des Sitzes nach unten. (Siehe Abb. 3.)



Abb. 4

8 Bitten Sie den Patienten, sich zu setzen. (Siehe Abb. 4.)



Abb. 5

9 Lösen Sie die Bremsen und fahren Sie mit dem Transport fort. (Siehe Abb. 5.)

Zu einem Stuhl, Rollstuhl, Bett oder WC

(8 Schritte)

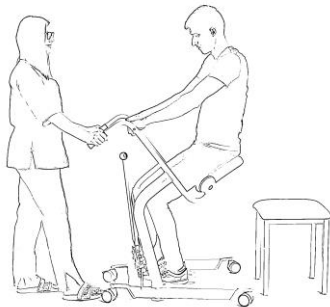
- 1 Nähern Sie sich dem Stuhl und justieren Sie die flexible Basis des Mover – Flexi/Mobi Pro Flexi, falls erforderlich.
- 2 Bringen Sie den Patienten zum Stuhl und ziehen Sie die Bremsen an.
- 3 Bitten Sie den Patienten, aufzustehen.
- 4 Drehen Sie die beiden Teile des Sitzes nach oben.
- 5 Bitten Sie den Patienten, sich hinzusetzen, indem er sich am Querbügel festhält.
- 6 Wenn er sitzt, bitten Sie den Patienten, die Füße von der Fußbank zu nehmen.
- 7 Lösen Sie beide Bremsen der Lenkrollen und fahren Sie den Mover – Flexi/Mobi Pro Flexi weg.
- 8 Drehen Sie die beiden Teile des Sitzes nach unten.

WARNUNG ⚠

Beim Aufnehmen des Patienten müssen immer alle Bremsen angezogen sein, um einen Sturz des Patienten zu verhindern.

WARNUNG ⚠

Um einen Sturz des Patienten zu vermeiden, stellen Sie sicher, dass der Patient gemäß dieser Gebrauchsanweisung sitzt.

WARNUNG ⚠

Um Einklemmungen zu vermeiden, stellen Sie sicher, dass die Arme des Pflegebedürftigen auf der Querstange und die Füße auf der Fußstütze gehalten werden.

WARNUNG ⚠

Um einen Sturz des Patienten oder Verletzungen des Pflegepersonals zu vermeiden, stellen Sie sicher, dass während des Transports eines Patienten zwei Pflegepersonen anwesend sind, sollte dies je nach Zustand des Patienten erforderlich sein.

Anweisungen zur Reinigung und Desinfektion

Es wird empfohlen, den Mover – Flexi/Mobi Pro Flexi regelmäßig zwischen den einzelnen Benutzungen zu reinigen und/oder zu desinfizieren, falls erforderlich, mindestens aber täglich. Wenn der Mover – Flexi/Mobi Pro Flexi verschmutzt ist oder bei Verdacht auf Kontamination, befolgen Sie die unten empfohlenen Reinigungs- und/oder Desinfektionsverfahren, bevor Sie das Gerät verwenden.

Reinigen Sie den Mover – Flexi/Mobi Pro Flexi mit einem feuchten Tuch unter Verwendung von warmem Wasser und einem desinfizierenden Reinigungsmittel.

Um eine ordnungsgemäße Reinigung und Desinfektion zu gewährleisten, befolgen Sie stets die folgenden Schritte:

Reinigung/Desinfektion (Schritte 1-8)

- 1 Tragen Sie Schutzhandschuhe und eine Schutzbrille.
- 2 Mischen Sie das Desinfektionsmittel gemäß den Anweisungen auf dem Produktetikett oder gemäß dem Mischungsverhältnis in der Gebrauchsanweisung.
- 3 Tragen Sie das Desinfektionsmittel auf den Mover – Flexi/Mobi Pro Flexi auf.
- 4 Berücksichtigen Sie die Desinfektionszeit gemäß den Anweisungen auf dem Produktetikett.
- 5 Wischen Sie alle Oberflächen, insbesondere die Griffe, die Querstange und die Kniepolster, mit einem sauberen Tuch ab.

6 Verwenden Sie ein neues, mit Wasser getränktes Tuch, um alle Spuren von Desinfektionsmittel zu entfernen. Wenn Sie das Desinfektionsmittel entfernen, spülen Sie das Tuch regelmäßig unter fließendem Wasser ab.

7 Wenn sich die Spuren des Desinfektionsmittels nicht entfernen lassen, sprühen Sie Wasser mit einer Temperatur von ca. 25 °C auf die betroffenen Teile und wischen Sie mit Einmaltüchern nach. Wiederholen Sie den Vorgang, bis alle Spuren von Desinfektionsmittel entfernt sind.

8 Lassen Sie die Teile trocknen.

Wiederholtes Reinigen/Desinfizieren sollte während der erwarteten Lebensdauer des Geräts keine Auswirkung auf das Gerät haben.

Regelmäßig mit milden Reinigungsmitteln reinigen, um die Lebensdauer des Produkts zu verlängern.

WARNUNG 

Verwenden Sie keinen Dampfreiniger, Waschtunnel oder Hochdruckreiniger.

WARNUNG 

Um Augen- oder Hautreizungen zu vermeiden, verwenden Sie Desinfektionsmittel niemals in Gegenwart eines Patienten.

WARNUNG 

Um Kreuzkontaminationen zu vermeiden, befolgen Sie immer die Desinfektionsanweisungen in dieser Gebrauchsanweisung.

WARNUNG 

Zur Vermeidung von Augen- und Hautschäden immer Schutzbrille und Handschuhe tragen. Bei Kontakt mit viel Wasser abspülen. Wenn Augen oder Haut gereizt werden, sofort einen Arzt aufsuchen. Lesen Sie immer die Gebrauchsanweisung und das Sicherheitsdatenblatt (MSDS) des

WARNUNG 

Reinigen Sie die Oberfläche nicht mit scheuernden Schwämmen und Tüchern.

Pflege und regelmäßige jährliche Kontrollen

Der Mover – Flexi/Mobi Pro Flexi unterliegt einem normalen Verschleiß; daher sollten die folgenden Maßnahmen wie angegeben durchgeführt werden, um sicherzustellen, dass das Produkt seine ursprüngliche Herstellungsspezifikation beibehält.

Koval oder Ihre Koval-Vertretung vor Ort führt nach vorheriger Vereinbarung einmal im Jahr eine regelmäßige Kontrolle durch.

WARNUNG

Um Fehlfunktionen mit Verletzungsgefahr zu vermeiden, führen Sie regelmäßige Inspektionen durch und halten Sie sich an den empfohlenen Wartungsplan. In einigen Fällen sollten aufgrund der starken Beanspruchung des Produkts und der Exposition gegenüber aggressiver Umgebung häufigere Inspektionen durchgeführt werden. Die örtlichen Vorschriften und Normen können strenger sein als der empfohlene Wartungsplan.

HINWEIS: Führen Sie keine Wartungs- und Instandhaltungsarbeiten durch, während das Produkt in Betrieb ist.

Aufgaben des Betreuers	NACH JEDEM GEBRAUCH	Jede WOCHE	Jedes JAHR
Desinfektion	X		
Visuelle Kontrolle aller sichtbarer Teile.		X	
Sichtprüfung der mechanischen Anbauteile.		X	
Führen Sie eine Funktionsprüfung durch.		X	
Laufrollen prüfen und reinigen.		X	
Polsterung kontrollieren.		X	
Regelmäßige jährliche Kontrollen durch qualifiziertes Personal.			X

WARNUNG

Um Verletzungen des Patienten und des Pflegepersonals zu vermeiden, dürfen Sie das Gerät niemals modifizieren oder inkompatible Teile verwenden.

Aufgaben des Betreuers

Die Aufgaben des Pflegepersonals müssen von Personen mit ausreichenden Kenntnissen über den Mover – Flexi/Mobi Pro Flexi unter Beachtung der Anweisungen in dieser Gebrauchsanweisung ausgeführt werden.

Täglich

Desinfektion

- Desinfizieren Sie den Mover – Flexi/Mobi Pro Flexi sofort nach jedem Gebrauch. Verwenden Sie empfohlene Konzentrationen von Standard-Desinfektions- und Reinigungsmitteln. Weitere Hinweise zur Reinigung/Desinfektion finden Sie im Abschnitt Reinigungs- und Desinfektionshinweise.

Wöchentlich

Visuelle Kontrolle aller freiliegenden Teile

- Prüfen Sie insbesondere die Bereiche, die dem Körperkontakt des Patienten oder des Pflegepersonals ausgesetzt sind. Prüfen Sie auf mögliche Risse oder scharfe Kanten, die zu Verletzungen des Patienten oder des Pflegepersonals führen können oder die unhygienisch werden können.

Testen Sie die Funktionalität durch:

- Überprüfen des reibungslosen Betriebs der einstellbaren flexiblen Basis.
- Überprüfung des reibungslosen Drehbetriebs der drehbaren gepolsterten Sitze.
- Prüfen der Bremsen.

Kontrolle und Reinigung der Laufrollen

- Prüfen Sie, ob alle Rollen sicher befestigt sind und sich frei drehen und schwenken lassen. Reinigen Sie immer mit Wasser (die Funktion kann durch Seife, Haare, Staub und Chemikalien aus den Bodenreinigungslösungen beeinträchtigt werden).

Kontrolle der Polsterung

- Stellen Sie sicher, dass keine Risse oder Sprünge vorhanden sind. Tauschen Sie im Schadensfall beschädigte Teile aus, um Kreuzkontaminationen zu vermeiden. (Siehe Teilebezeichnungen)

Jährliche Prüfungen nur durch qualifiziertes Personal

Der Mover – Flexi/Mobi Pro Flexi muss einmal im Jahr gemäß dem Wartungs- und Reparaturhandbuch gewartet werden.

WARNUNG 

Um Verletzungen und/oder eine Beeinträchtigung der Sicherheit des Produkts zu vermeiden, müssen die Wartungsarbeiten in festgelegten Abständen von qualifiziertem Personal mit geeigneten Werkzeugen und Teilen sowie entsprechender Kenntnis der Verfahren durchgeführt werden. Qualifiziertes Personal muss für die Wartung dieses Geräts zertifiziert sein.

HINWEIS: Alle Pflichten des Pflegepersonals sind zu überprüfen, wenn der Service für qualifiziertes Personal durchgeführt wird.

Mover - Flexi Lagerung und Transport

Der Mover – Flexi/Mobi Pro Flexi muss in einem trockenen, gut belüfteten Raum bei Raumtemperatur und vor direkter Sonneneinstrahlung (UV-Strahlung) geschützt gelagert werden. Die Lagertemperatur muss im Bereich von -20 °C bis 70 °C liegen, Lagerfeuchtigkeit muss zwischen 20 % und 80 % liegen. Luftdruck: 500 bis 1060 hPa. Vermeiden Sie bei der Lagerung übermäßigen Druck auf die Polsterung. Beachten Sie alle notwendigen Vorsichtsmaßnahmen beim Transport: Um Schäden am Gerät zu vermeiden, schließen Sie immer die gepolsterten Sitze.

VORSICHT:

Wenn Sie die Rollen in der Bremsposition nicht arretieren, kann sich der Mover – Flexi/Mobi Pro Flexi automatisch bewegen.

Mover-Betriebsbedingungen

Die Betriebstemperatur muss zwischen +5°C und +40°C liegen. Die Luftfeuchtigkeit muss zwischen 20 % und 80 % liegen und der Luftdruck muss zwischen 700 und 1060 hPa liegen.

Technische Spezifikationen

11992145 - MOVER – FLEXI/Mobi Pro Flexi



Drehbare gepolsterte Sitze
Nahtlose Polsterung (50 mm)
Manuell einstellbare flexible Basis mit drei Positionen:
 Abstand innere Schwenkrolle: 450 mm, 640 mm, 830 mm
 Abstand äußere Schwenkrolle: 580 mm, 770 mm, 970 mm
Querbügel
Knieauflage
Vordere Doppelrad-Lenkrollen Ø 75 mm
Hintere Doppelrad-Lenkrollen Ø 75 mm mit Bremse
Manövriergriffe
Höhe: 1050 mm
Länge: 930 mm
Breite: 640 mm
Gewicht: 30,5 kg
Sichere Nutzlast: 150 kg

HINWEIS:

Die Messungen können um +/- 2 % abweichen.

Entsorgung nach Lebensdauer

- Polster und alle anderen Polymere oder Kunststoffmaterialien usw. sollten als brennbarer Abfall getrennt werden.
- Komponenten, die hauptsächlich aus verschiedenen Metallarten bestehen (mit mehr als 90 % Metallgewicht), sollten als Metalle recycelt werden.

Abmessungen

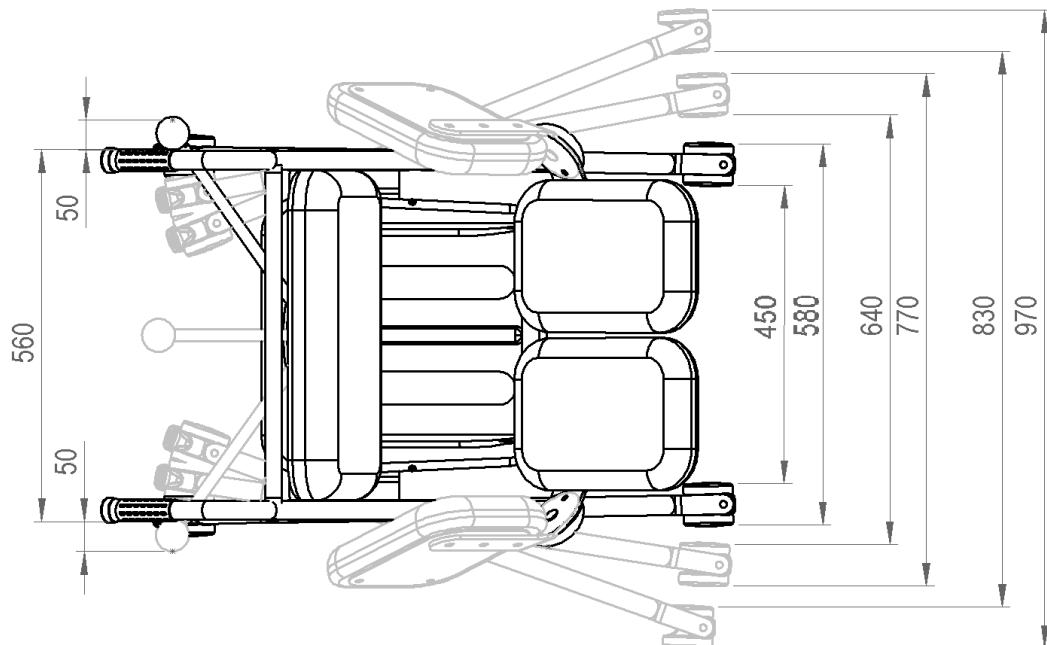
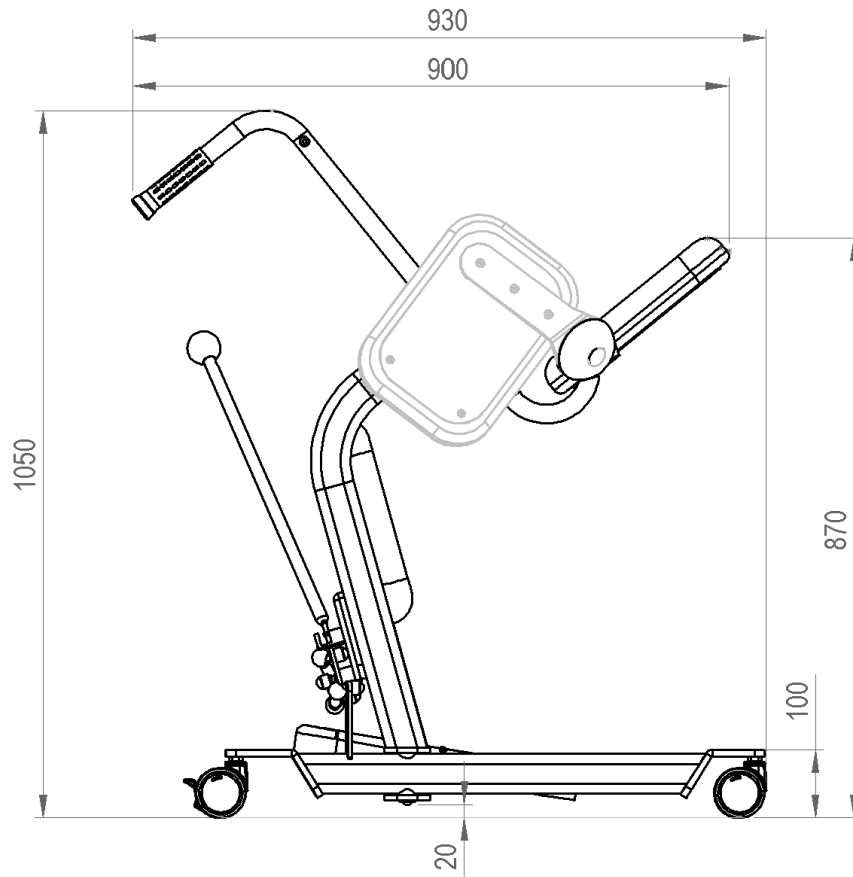

Störungsbehebung

Fehlersuche für Mover – Flexi/Mobi Pro Flexi

HINWEIS: Wenn das Produkt nicht wie vorgesehen funktioniert, wenden Sie sich sofort an Koval oder an Ihre Koval-Vertretung vor Ort, um Unterstützung zu erhalten.

PROBLEM	MASSNAHME
Manuell einstellbare flexible Basis kann nicht geöffnet oder geschlossen werden.	1 Flexiblen Basismechanismus auf Schäden überprüfen. 2 Stellen Sie die Verwendung des Mover – Flexi/Mobi Pro Flexi sofort ein und wenden Sie sich an qualifiziertes Personal.
Manuell einstellbare flexible Basis kann nicht geöffnet oder geschlossen werden/Geräusch beim Öffnen vorhanden.	1 Flexiblen Basismechanismus auf Schäden überprüfen. 2 Stellen Sie die Verwendung des Mover – Flexi/Mobi Pro Flexi sofort ein und wenden Sie sich an qualifiziertes Personal.
Schwierigkeiten beim Manövrieren des Mover – Flexi/Mobi Pro Flexi während des Transports.	1 Prüfen Sie, ob alle Bremsen gelöst sind. 2 Stellen Sie sicher, dass sich alle Rollen frei drehen und schwenken lassen. 3 Wenn das Problem weiterhin besteht, stellen Sie die Verwendung des Mover – Flexi/Mobi Pro Flexi sofort ein und wenden Sie sich an qualifiziertes Personal.
Drehbare Polstersitze lassen sich nur schwer öffnen oder schließen.	Prüfen Sie, ob sich Schmutz oder Haare im Drehgelenk des Sitzes befinden. Bei Bedarf reinigen.

HINWEIS: Wenn das Problem nicht durch die oben beschriebene Fehlersuche gelöst werden kann, wenden Sie sich bitte an qualifiziertes Personal.

HINWEIS: Bevor Sie sich mit unserem Fachpersonal in Verbindung setzen, sollten Sie die Seriennummer (SN) bereithalten oder alternativ das Produkt neben sich haben. Sie finden die SN auf dem Produktetikett, das sich auf der Innenseite des linken Mover-Beins (Siehe Abschnitt Etikettenplatzierung) oder auf der linken Seite der Kunststoff-Fußstütze befindet. Auch der Lieferschein oder die Rechnungsnummer kann zur Identifizierung Ihres Produkts verwendet werden. Diese Identifikationsnummer hilft, Wartezeiten zu reduzieren und die Servicequalität zu verbessern.

Etikette

Etikettenerklärung

Hersteller- und Identifikationsdaten-Etikett	Katalognummer, Seriennummer, Chargencode, Modellname, Herstellungsdatum, Hersteller, sichere Nutzlast, maximale Temperaturgrenze
Warnschild	Warnungen vor unsachgemäßem Gebrauch

Symbolerklärung











SWL 	Sichere Nutzlast
	Lesen Sie vor dem Gebrauch die Gebrauchsanweisung.
	Vorsicht
	Hersteller
	Herstellungsdatum

	Katalognummer
	Seriennummer
	Chargencode
	Europäisches Konformitätszeichen
	Warnung: Einklemmen von Händen
	Betätigen Sie die Bremse
	MD Medizinisches Gerät
	Verwendung in Innenräumen
	Vertriebspartner
	Temperaturbereich
	Feuchtigkeitsbereich
	Atmosphärischer Druckbereich

Etikettenplatzierung



Produktetikett:

MODEL: MOVER - FLEXI			(01) 03830075920845 (10) 202200709 (11) 220705 (21) 2022004551	 	
REF	11992145				
SN	2022-00455/1				
LOT	2022-00709				
MD	EU 2017/745			  	
 Koval d.o.o. Loka pri Žusmu 9 3223 Loka pri Žusmu		 2022/07	 31 kg	 150 kg	Made in Slovenia  www.koval.si koval@koval.si

Zulassungen und Liste der Normen

Das Produkt entspricht der europäischen Verordnung (EU) 2017/745 des Europäischen Parlaments und des Rates vom 5. April 2017 über Medizinprodukte:

- Einstuft als Medizinprodukte der Klasse I gemäß Anhang VIII der Verordnung (EU) 2017/745
- Entspricht den Bestimmungen der Verordnung (EU) 2017/745 „Medizinprodukte“ und erfüllt die in Anhang I der Verordnung (EU) 2017/745 aufgeführten grundlegenden Anforderungen
- Die Konformität für die Zwecke der CE-Kennzeichnung und Konformitätsbewertung gemäß dem Verfahren aus Anhang IV der Verordnung (EU) 2017/745
- Das Produkt erfüllt außerdem die Anforderungen der folgenden Normen:
 - **EN 12182:2012,**
 - **EN ISO 15223-1:2017-02 (eq. EN ISO 15223-1:2016),**
 - **EN ISO 14971:2019**

Wartungsdatenblatt

Datum der Dienstleistung	Erledigte Aufgaben	Techniker	Unterschrift	Nächster Termin

Designrichtlinie und Copyright

© Koval 2022.

Im Rahmen unserer Richtlinien der ständigen Verbesserung behalten wir uns das Recht vor, unser Design ohne vorherige Ankündigung zu ändern.

Der Inhalt dieser Veröffentlichung darf ohne vorherige Zustimmung von Koval weder ganz noch auszugsweise vervielfältigt werden.

REV 03: 11/2022



KOVAL d.o.o.

Loka pri Žusmu 9

3223 Loka pri Žusmu

Slovenia

Your care, our mission

☎ + 386 3 747 19 14

✉ koval@koval.si

🌐 www.koval.si